

PACKTISCHSYSTEME

- **PACKTISCHSYSTEME**
- **ARBEITSPLATZSYSTEME**
- **SCHNEIDSYSTEME**





HK-Verpackung ist Ihr Partner rund um die Verpackung.
Unser Unternehmen bietet Ihnen:

Verpackungsmaschinen, Verpackungsanlagen, Verpackungsmaterial und Komplettlösungen für den Bereich Logistik - Versand

Über unser angeschlossenes **Ingenieurbüro Lang VDI** bieten wir Ihnen darüber hinaus eine kompetente **Unternehmensberatung** im Bereich der Logistik an.

Sondermaschinenbau, Steuerungsentwicklung und Schaltschrankbau runden unser Programm ab.

Nutzen Sie unsere Kompetenz für Ihre Verpackungsfragen. Profitieren Sie von Lösungen aus einer Hand.

Von Klebebändern, Folienprodukten, Schnüren, Kartonagen und anderen Verpackungsmitteln über Kartonaufrichter, Kartonverklebemaschinen, Umreifungsmaschinen, einem kompletten Fördertechnikprogramm für Kartonagen und Paletten, Palettierrobotern und Palettenwicklern, bis hin zu einer umfangreichen Entsorgungstechnik bieten wir Ihnen alles aus einem Haus.

Für Fragen und Probleme stehen Ihnen wie gewohnt unsere qualifizierten und freundlichen Ansprechpartner telefonisch und auch gerne persönlich zur Verfügung.

Unsere Handelsvertretungen unterstützen Sie auch in Ihrer Nähe, oder erleben Sie unsere Kompetenz „live“ in unserem

HK-Showroom.

Kommen Sie doch einfach mal auf eine Tasse Kaffee vorbei und erleben Sie unsere Innovationskraft.

Wir freuen uns auf Sie.

Ihr

i.V. Dipl.-Ing. Ulrich Lang



WILLKOMMEN IM LAND DER VERPACKUNG

- 1 **Unsere Firmenphilosophie**
Wir sind erst zufrieden, wenn Sie es sind.
- 2 **Alles unter einem Dach**
BERATUNG - PLANUNG - PROJEKTIERUNG - ENTWICKLUNG - SERVICE
- 3 **Alles aus einer Hand**
VERPACKUNGSMATERIAL - VERPACKUNGSGERÄTE
VERPACKUNGSMASCHINEN - LOGISTIKANLAGEN
- 4 **Faire Preise** dank Einkaufskonzentration
- 5 **Fachkompetenz** durch motivierte und permanent geschulte Mitarbeiter
- 6 **Exzellente Qualität** - durch sorgfältige Lieferanten - Auswahl
- 7 Über **3000 aktive Kunden**, darunter Großabnehmer wie
Hewlett Packard, Procter & Gamble, Stihl ...

**Vorsprung
durch
Kompetenz**

Unser Lieferprogramm

HK KARTONAUFRICHTER
HK DISPLAYAUFRICHTER
HK TRAYAUFRICHTER
HK KARTONVERKLEBEMASCHINEN
HK UMREIFUNGSMASCHINEN
HK PALETTENSTAPELGERÄTE
HK FÖRDERTÉCHNIK
HK PALETTENFÖRDERTÉCHNIK
HK LAGENPALETTIERER
HK PORTALROBOTER
HK KNICKARMROBOTER
HK PALETTENWICKLER
HK PACKTISCHSYSTEME
HK SCHRUMPFSYSTEME
HK ENTSORGUNGSSYSTEME
HK PRESSEN

SONDERMASCHINENBAU
SCHALTSCHRANKBAU
STEUERUNGSENTWICKLUNG

BERATUNG
PLANUNG
PROJEKTIERUNG
LIEFERUNG
MONTAGE
SERVICE

VERPACKUNGSMATERIAL
ARBEITSSCHUTZPRODUKTE



Unsere Partner



Das Who is Who der deutschen Industrie



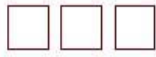

Pack- und Arbeitsplatzsysteme Schneidsysteme

Packing and Workstation Systems Cutting Systems

Postes d'emballage et de travail Systèmes de coupe

Neue Anforderungen in der Arbeitswelt verlangen neue Konzepte für die Gestaltung ergonomischer Packplätze. Die in diesem Katalog vorgestellten Neuerungen basieren auf der über 100-jährigen Erfahrung des Unternehmens Hüdig+Rocholz und deren hoher Entwicklungskompetenz.

Die Ergonomie als eines unserer wichtigen Gestaltungsprinzipien zielt deshalb auf die Optimierung des Arbeitsumfelds an die Motorik des Menschen. Vereinfachte Arbeitsabläufe und greifraumgerechte Anordnung der Komponenten erhöhen die Leistungsfähigkeit, die Effizienz und die Zufriedenheit des Mitarbeiters.

Mit frei kombinierbaren Systemkomponenten lösen wir als führender Komplettanbieter für Versandanrichtungen alle individuellen Anforderungen an Größe und Komplexität – vom Einzelarbeitsplatz bis zur verketteten Großanlage mit Anbindung an die Fördertechnik.

New requirements at work call for new concepts in the design of ergonomic workstations. The new products presented in this catalogue are based on more than 100 years of experience and extensive development expertise of Hüdig+Rocholz.

As one of our highest-priority design principles, the aim of ergonomics is therefore to optimize the working environment in line with human motor functions. Simplified work procedures and the positioning of components within easy reach improves employee performance, efficiency and satisfaction.

As the leading supplier of dispatch equipment, we offer mix-and-match system components to satisfy all our customers' needs in terms of size and complexity – from individual workstations to large interlinked systems offering access to conveying equipment.

Les nouvelles exigences du monde du travail requièrent de nouveaux concepts pour les postes d'emballage. Les innovations présentées dans ce catalogue sont basées sur plus de 100 ans d'expérience de l'entreprise Hüdig+Rocholz et sa haute compétence dans le domaine du développement.

L'ergonomie est l'un de nos principaux principes de conception et vise par conséquent l'optimisation de l'environnement de travail à la motricité de l'homme. Les enchaînements de travail simplifiés et l'agencement des composants adapté à la zone de préhension améliorent le rendement, l'efficacité et la satisfaction du travailleur.

Avec des composants de systèmes librement combinables entre eux, nous résolvons toutes vos exigences individuelles en matière de taille et de complexité – du poste individuel compact à la grande installation intégrée dans une chaîne de traitement – en notre qualité de fabricant de solutions complètes pour installations d'expédition.

SYSTEM 1200

Mini-Packplatz mit Komplettausstattung
Mini-packing station, fully equipped
Mini-poste d'emballage complet

4-5



SYSTEM 1600

Preiswert und kompakt auf 1,3 m²
Inexpensive, compact system with 1.3 m² footprint
Prix avantageux et compact sur 1,3 m²

6-7



SYSTEM 2000

Professionell und noch flexibler
Professional and even more versatile
Professionnel et encore plus flexible



8-25



MODUL 5000

Formschön und ergonomisch
Attractive and ergonomic
Esthétique et ergonomique



26-36



MODUL 5100

Arbeiten im Stehen oder Sitzen
Stand or sitting workstations
Travailler debout ou assis

37-39



MODUL 5200

Info- und Arbeitsstation – mobil oder stationär
Information workstation – mobile or stationary
Poste d'information et de travail – mobile ou stationnaire

40-43



SCHNEIDSYSTEME | CUTTING SYSTEMS | SYSTÈMES DE COUPE

Schnell, sicher und kostensparend
Fast, safe and cost-effective
Rapides, sûrs et économiques

44-51



Alle Artikel werden zerlegt in frachtgünstigen Einheiten versandt.
Eine Montageanleitung liegt jedem Gerät bei.
Konstruktionsänderungen vorbehalten!

All products are shipped in freight-friendly units. Assembly instructions are enclosed with each system. All products subject to design change.

Tous nos appareils sont livrés démontés sous forme de colis faciles à transporter. Une notice de montage est jointe à chacun de nos appareils. Sous réserve de modifications de construction.

>SYSTEM 1200

Mini-Packplatz mit Komplettausstattung

Für Anwender, die nur gelegentlich Versendungen vornehmen. Ideal für den Broschüren- und Musterversand. Erhältlich in fahrbarer Ausführung für wechselnde Einsatzstellen.

Mini-packing station, fully equipped

For users with more occasional shipping needs. Ideal for dispatching brochures and samples. Available as a mobile unit for use at different locations.

Mini-poste d'emballage complet

Pour les utilisateurs qui n'effectuent que des expéditions occasionnelles. Idéal pour l'expédition de brochures et d'échantillons. Disponible en exécution mobile pour utilisation à différents endroits.



- Stabiler Tisch in Stahlschweißkonstruktion
- Tischplatte kunststoffbeschichtet
- Stahlteile pulverbeschichtet anthrazit RAL 7016
- Stahlschublade anthrazit RAL 7016
- Formularablage optional mit Papierabroller
- Kartonmagazin
- Zwischenboden 1200 x 600 mm
- Optional mit 4 Lenkrollen, davon 2 arretierbar

- Stable, welded steel table
- Laminated worktop
- Steel components with powder-coated finish, anthracite (RAL 7016)
- Steel drawer, anthracite (RAL 7016)
- Document shelf optionally with paper roll dispenser
- Cardboard storage rack
- Bottom shelf, 1200 x 600 mm
- Optionally available with 4 castors, of which 2 are lockable

- Table robuste de construction en acier soudé
- Plan de travail revêtu de stratifié reposant
- Pièces en acier revêtues en poudre anthracite RAL 7016
- Tiroir en tôle d'acier anthracite RAL 7016
- Casier à formulaires avec en option dérouleur de papier
- Magasin à carton
- Plateau intermédiaire 1200 x 600 mm
- En option avec 4 roulettes pivotantes dont 2 à frein

Komplettpackplatz
für das Verpacken mit Kartonagen und Papier, fahrbar

Mobile packing station
for use with board or paper packaging materials

Poste d'emballage complet
pour emballer avec du carton et des matériaux d'emballage en rouleaux, mobile

Bestell-Nr. / Ref. / Réf.
123002 + 1230-2

Komplettpackplatz
für das Verpacken mit Kartonagen
Packing station
for use with cardboard packaging
Poste d'emballage complet
pour emballer dans des cartons
Bestell-Nr. / Ref. / Réf. 123001 + 1230-2



Komplettpackplatz
für das Verpacken mit Kartonagen
und Papier
Packing station
for use with cardboard or paper
packaging materials
Poste d'emballage complet
pour emballer avec du carton et des
matériaux d'emballage en rouleaux
Bestell-Nr. / Ref. / Réf. 123002

Bestelldaten | Order data Références de commande

Bezeichnung Description Désignation	Best.-Nr. Ref. Réf.	B x T x H (mm) W x D x H (mm) L x P x H (mm)	Gewicht kg Weight kg Poids kg
MINI 1200 Komplettpackplatz inkl. Rückwandbord, Zwischenboden, Formularablage und Kartonmagazin, Stahlzubehöre.	123001	1200 x 800 x 850	80
MINI 1200 Packing station including backboard, bottom shelf, document shelf and cardboard storage rack.			
MINI 1200 Poste d'emballage complet avec planche arrière, étagère inférieure, casier à formulaires et magasin à carton.			
MINI 1200 wie 123001, jedoch mit Abrollvorrichtung 75 cm Rollenbreite.	123002	1200 x 800 x 850	82
MINI 1200 As 123001 but with roll dispenser for rolls of 75 cm width.			
MINI 1200 comme 123001, toutefois avec dérouleur pour une largeur de rouleaux de 75 cm.			
Rollensatz für MINI 1200 Satz mit 4 Lenkrollen, 2 mit Feststeller.	1230-2		

Maße | Dimensions Dimensions

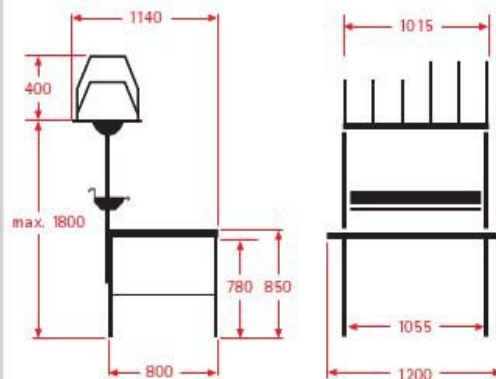

Farbdesign | Colours | Coloris

 Stahlteile pulverbeschichtet anthrazit RAL 7016	 Steel parts powder coated finish anthracite RAL 7016	 Pièces acier revêtement en poudre anthracite RAL 7016
 Arbeitsplatten kunststoffbeschichtet hellgrau ähnlich RAL 7035	 Worktops laminated finish light grey similar to RAL 7035	 Plan de travail revêtement synthétique gris clair similaire à RAL 7035
 Unterzüge rot RAL 2002	 Table aprons rot RAL 2002	 Renforts rouge RAL 2002

>SYSTEM 1600

Preiswert und kompakt auf 1,3 m²

SYSTEM 1600 ist die platzsparende Packstation auf bekannt hohem Qualitätsniveau unseres bewährten SYSTEM 2000. Lieferbar als Komplettpackplatz in den Ausführungen 163001 und 163002.

Inexpensive, compact system with 1.3 m² footprint

SYSTEM 1600 is a space-saving packing station in the same high quality as our successful SYSTEM 2000. Available in versions 163001 and 163002.

Prix avantageux et compact sur 1,3 m²

SYSTEM 1600 comporte des postes d'emballage compacts et peu encombrants, tout en conservant le niveau qualitatif élevé et reconnu de notre SYSTEM 2000. Livrable comme poste d'emballage complet dans les exécutions 163001 et 163002.



- Serienmäßig höhenstellbar von 690-960 mm
- Tischplatte hellgrau kunststoffbeschichtet
- Unterzüge aus Stahl-Vierkantrohr 40 x 40 mm, rot RAL 2002
- Stahlschublade anthrazit RAL 7016
- Stabile Formularablage
- Schneidsystem für Papier, Pappe, Folie mit bewährter Technologie (Schnell-Wechselkassette)

- Adjustable for height 690-960 mm as standard
- Reinforced worktop 30 mm
- Light-grey laminated worktop
- Table aprons in square steel tubing, 40 x 40 mm, red RAL 2002
- Steel drawer, anthracite RAL 7016
- Stable document shelf
- Cutting system for paper, cardboard and film with proven technology (quick-change cartridge)

- Réglable en hauteur de série de 690 à 960 mm
- Plan de travail renforcé 30 mm
- Plan de travail revêtu de stratifié gris clair
- Renforts et pieds en tube d'acier à section carrée de 40 x 40 mm, rouge RAL 2002
- tiroir en tôle d'acier anthracite RAL 7016
- Robuste casier à formulaires
- Système de coupe pour papier, carton, cellophane avec technologie éprouvée (cassette à remplacement rapide)

Komplettpackplatz
für das Verpacken mit Kartonsagen
Packing station
for use with cardboard packaging
Poste d'emballage complet
pour emballer dans des cartons
Bestell-Nr. / Ref. / Réf.
163001

Komplettpackplatz
für das Verpacken mit Kartonagen
und Rollenmaterial
Packing station
for use with cardboard and roll
packaging materials
Poste d'emballage complet
pour emballer avec du carton et des
matériaux d'emballage en rouleaux
Bestell-Nr. / Ref. / Réf. 163002



Die platzsparenden Komplettpackplätze
des SYSTEM 1600 wurden für Anwender
konzipiert, die nicht auf professionelle
Systeme verzichten wollen.

The space-saving packing stations in the
SYSTEM 1600 series have been designed
for users who do not wish to go without
high-performance systems.

Les postes d'emballage complets compacts
du SYSTEM 1600 ont été conçus pour les
utilisateurs qui ne veulent pas renoncer à
des systèmes performants.

Bestelldaten | Order data Références de commande

Bezeichnung Description Désignation	Best.-Nr. Ref. Réf.	B x T x H (mm) W x D x H (mm) L x P x H (mm)	Gewicht kg Weight kg Poids kg
Komplett-Packplatz inkl. Formularablage und Kartonmagazin, Stahlschublade anthrazit RAL 7016, Zwischenboden 1145 x 650 x 18 mm	163001	1600 x 800 x 690-960	106
Complete packing station with document shelf and cardboard storage rack, steel drawer, anthracite (RAL 7016), bottom shelf, 1145 x 650 x 18 mm	163001	1600 x 800 x 690-960	106
Poste d'emballage complet avec casier à formulaires et magasin à carton, tiroir en tôle d'acier anthracite RAL 7016, plateau intermédiaire 1145 x 650 x 18 mm	163001	1600 x 800 x 690-960	106
Komplett-Packplatz inkl. Formularablage und Kartonmagazin, Schneidvorrichtung mit 2 Messer/assettten Schnittbreite 100 cm, Achssatz mit Kones und Lagerschalen	163002	1600 x 800 x 690-960	100
Complete packing station with document shelf and cardboard storage rack, cutting device with 2 interchangeable cartridges, cutting width 100 cm, spindle set complete with cones and brackets	163002	1600 x 800 x 690-960	100
Poste d'emballage complet avec casier à formulaires et magasin à carton, dispositif de coupe avec 2 cassettes, largeur de coupe 100 cm, axe complet avec cônes et coussinets de support.	163002	1600 x 800 x 690-960	100

Maße | Dimensions Dimensions

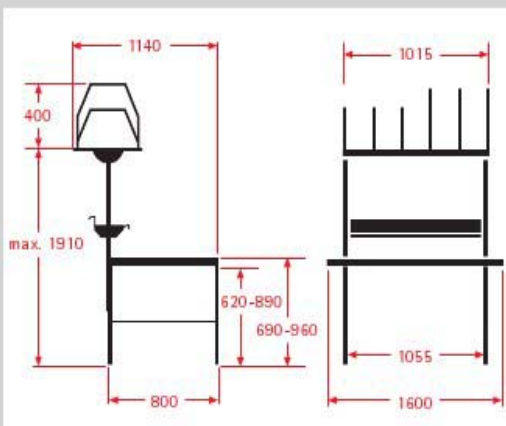

Farbdesign | Colours | Coloris

 Stahlteile pulverbeschichtet anthrazit RAL 7016	 Steel parts powder coated finish anthracite RAL 7016	 Pièces acier revêtement en poudre anthracite RAL 7016
 Arbeitsplatten kunststoffbeschichtet hellgrau ähnlich RAL 7035	 Worktops laminated finish light grey similar to RAL 7035	 Plan de travail revêtement synthétique gris clair similaire à RAL 7035
 Unterzüge rot RAL 2002	 Table aprons rot RAL 2002	 Renforts rouge RAL 2002

>SYSTEM 2000

Professionell und noch flexibler

SYSTEM 2000 ist das meistverkaufte professionelle Packtischsystem und ermöglicht nun noch mehr Flexibilität. Ecklösungen oder Verkettungen bieten unzählige Gestaltungsmöglichkeiten vom Einzelarbeitsplatz bis zur kompletten Packlinie. Modular aufgebaut lässt es sich jederzeit ausbauen oder nachrüsten. Beim SYSTEM 2000 ist alles ergonomisch griffbereit angeordnet.

Professional and even more versatile

SYSTEM 2000 is the best-selling professional packing table system and now offers even more flexibility. Corner solutions or interlinked systems permit numerous configurations, from individual workstations to complete packing lines. The modular design allows it to be dismantled or retrofitted at any time. On the SYSTEM 2000 everything is arranged ergonomically.



Professionnel et encore plus flexible

SYSTEM 2000 est le système de postes d'emballage professionnel le plus vendu et offre à présent encore plus de flexibilité. Les solutions pour le travail angulaire ou en chaîne offrent d'innombrables possibilités de configuration du poste de travail individuel à la chaîne d'emballage complète. De construction modulaire, il peut être étendu ou complété à tout moment. Avec SYSTEM 2000, tout est disposé à portée de main suivant les plus récents progrès ergonomiques.



**NEU | NEW
NOUVEAU**

Höhenverstellung optional mit Kurbel oder elektrisch
Height adjustment with crank or motor
Réglage en hauteur par manivelle ou moteur électrique



Schranksystem
Cabinet system
Placard

Pack- und Arbeitsplatz mit Rollenbahn
Packing table with roller track
Poste d'emballage avec bande transporteuse à rouleaux



>SYSTEM 2000

Maximale Flexibilität

Der Rollenbahntisch im System 2000

- mit Arbeitsfläche als Packtisch
- ohne Arbeitsfläche als Transporttisch
- optional mit integrierter Waage



Maximum flexibility

The System 2000 roller packing table

- with work surface as a packing table
- without work surface as a transport table
- with an integrated scale by request

La diversité maximale

Le transporteur à rouleaux du System 2000

- avec surface de travail, comme table d'emballage
- sans surface de travail, comme table transporteuse
- avec balance intégrée, sur demande



10



**NEU | NEW
NOUVEAU**

Perfekte Ergonomie

stufenlos höhenverstellbar per Kurbel oder elektrisch von 710-960 mm

- für den Einsatz im Schichtbetrieb
- für den Einsatz mit unterschiedlich großen Packstücken
- für das bequeme Anheben oder Absenken schwerer Packstücke

Perfect Ergonomics

infinitely adjustable by crank or motor 710-960 mm

- for use in shift work
- for use with packing items of different sizes
- for the convenient lifting and lowering of heavy packing items



Ergonomie parfaite

réglable en continu par manivelle ou moteur électrique de 710-960 mm

- pour l'usage pendant le travail par roulement
- pour le traitement de dimensions de paquets très différents
- pour baisser et lever, avec confort, des poids lourds



>SYSTEM 2000

NEU | NEW
NOUVEAU

Kommissionieren und transportieren

In der innerbetrieblichen Logistik vielseitig einsetzbar, bietet das LogiCar aufgrund seines modularen Aufbaus mit dem umfangreichen Zubehör unzählige Anwendungsmöglichkeiten in Betrieb, Versand, Lager und Kommissionierung. Einsetzbar als Arbeitsstation, Kommissionierwagen oder Trolley zur Bereitstellung von Faltschachteln, Verpackungsmaterial und Packhilfsmitteln.

Commissioning and transporting

The LogiCar's modular design, and its accessories, make it suitable for a wide range of intralogistics applications in production, dispatch, warehouse and workshop. The trolley can be used as a workstation, a commissioning trolley or in dispatch, and it ensures that packing materials such as cartons, sheets, tapes or rolls are always to hand.

Butiner et transporter

Utilisable dans les fonctions multiples dans la logistique intérieur d'une entreprise, LogiCar offre de nombreuses possibilités d'usage à cause de sa construction modulaire et sa versatilité d'accessoires, soit dans l'usine, dans l'expédition ou dans le stockage. Comme un station de travail mobil, comme chariot ou dans l'expédition, Logi-Car met à disposition les cartons pliables, le matériel d'emballage et les accessoires.



Pack- und Kommissionierwagen
Ermöglicht das einfache Befüllen von Kartons unterschiedlicher Größe. Mit Hilfe des Gasdruckzylinders können auch beladene Kartons (max. 30 kg) bequem auf Tischhöhe angehoben werden.

Packing and commissioning trolley
for the simple filling of different-sized boxes. The pneumatic jack enables the operator to lift full cartons (max. 30 kg) up to table height with ease.

Table d'emballage et de préparation des commandes
Permet un chargement simple de cartons de différentes dimensions. Grâce au vérin pneumatique, il est également possible de soulever aisément des cartons chargés (max. 30 kg) à hauteur de table.



Ecklösungen und Schnittstellen

Variable Ecklösungen

Mit den neuen Ecklösungen nutzen Sie Ihren vorhandenen Platz optimal aus. Die Tische bzw. Anbauelemente vergrößern den Packtisch zu einem multifunktionalen Arbeitsplatz

Corner solutions and interfaces

Variable corner solutions

Our new corner solutions enable you to make optimum use of existing space. The tables and add-on elements can be used to extend the packing table into a multifunctional workstation.

Solutions pour le coin

Solutions variables pour le coin

Avec les nouvelles solutions pour le coin, vous profitez plus de l'espace existant. Les tables, ainsi que les éléments d'agrandissement, élargissent la table d'emballage à une table de travail multifonctionnelle.

**NEU | NEW
NOUVEAU**

Pneumatik-Hubtisch

Mit dem Pneumatik-Hubtisch können große Kartons auf die ergonomisch ideale Position für die Befüllung gebracht werden. Beladene Kartons lassen sich ohne Kraftaufwand auf das Niveau eines Packtisches oder einer Rollenbahn anheben.

Pneumatic lift table

Large boxes can be lifted to the most ergonomic position for filling with the pneumatic lift table. Full boxes can also be lifted with ease to packing table or roller height.

Table élévatrice pneumatique

À l'aide de la table élévatrice pneumatique, il est possible de placer de grands cartons dans la position ergonomiquement idéale pour le chargement. Les cartons chargés peuvent être soulevés sans effort au niveau d'une table d'emballage ou d'une bande transporteuse à rouleaux.



>SYSTEM 2000

MULTI 2000, das universelle und Multifunktionale Arbeits-, Montage und Packtisch-System.

Aufbauend auf der über 100 jährigen Erfahrung im Bereich der Arbeits- und Packtische ergänzen diese Tische das erfolgreiche SYSTEM 2000. Die Kompatibilität und Kombination der verschiedenen Produktlinien ermöglicht neue Anwendungsbereiche und eine Umsetzung „schlanker Prozesse“ wie z.B. die Kombination konfektionieren, montieren und verpacken. Darüber hinaus kann der gleiche Arbeitsplatz mehrere Funktionen erfüllen und passt sich damit jederzeit den wechselnden betrieblichen Bedürfnissen an.

MULTI 2000, the universal, multifunctional workbench, assembly and packing table system.

Based on over 100 years of experience in the field of workbenches and packing tables, these tables supplement the successful SYSTEM 2000. The compatibility and combination of different product lines makes the products suitable for new applications and the implementation of "streamlined processes" e.g. by combining commissioning, assembly and packaging. The same workplace can perform several functions, and it can be adapted to changing requirements whenever necessary.

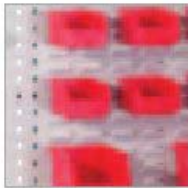

Loch- und Schlitzplatten
Perforated and slotted panels
Plateaux perforés à trous et à fentes



Laufschiene für weiteres Zubehör
Sliding rail for additional accessories
Glissière pour d'autres accessoires

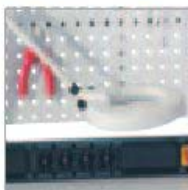

Arbeitsplatzbeleuchtung
Workplace lighting
Éclairage du poste de travail

MULTI 2000, le système universel et multifonction de table de travail, de montage et d'emballage.

Basées sur plus de 100 ans d'expérience dans le domaine des tables de travail et d'emballage, ces tables complètent le prospère SYSTEM 2000. La compatibilité et la combinaison des différentes gammes de produits autorisent de nouveaux champs d'application et une conversion de „procédures étroites“, comme p.ex. la combinaison „confecionner, monter et emballer“. En outre, le même poste de travail peut assurer plusieurs fonctions et peut par conséquent à tout moment être adapté aux besoins changeants de l'entreprise.

NEU | NEW
NOUVEAU





>Planen mit SYSTEM 2000

>Planning with SYSTEM 2000

>Planification avec SYSTEM 2000

1



Pack- und Arbeitstisch 2000
stabile Stahlkonstruktion, Unterzüge und FüÙe aus Vierkantröhr 40 x 40 mm, zum Transport einklappbar. Serienmäßig höhen-einstellbar von 690-960 mm, 30 mm Tischplatte kunststoffbeschichtet, hellgrau, ähnlich RAL 7035, Flächenbelastung max. 300 kg

Best.-Nr. 203000
B x T x H (mm): 2000 x 920 x 690-960
Gewicht: 62 kg

Höhenverstellbar mit Kurbel 710-960 mm
Best.-Nr. 203500

Höhenverstellbar elektrisch 710-960 mm
Best.-Nr. 203800

Packing table/workbench 2000
stable steel design, table aprons and feet in square steel tubing, 40 x 40 mm, collapsible for transportation. Adjustable for height as standard 690-960 mm, 30 mm laminated worktop, light grey, similar to RAL 7035, max. surface load 300 kg

Ref. 203000
W x D x H (mm): 2000 x 920 x 690-960
Weight: 62 kg

adjustable by crank 710-960 mm
Ref. 203500

adjustable by motor 710-960 mm
Ref. 203800

Table d'emballage et de travail 2000
construction robuste en acier, renforts et pieds en tube d'acier de section carrée de 40 x 40 mm repliables pour le transport. Réglable en hauteur de série de 690 à 960 mm, plan de travail de 30 mm avec revêtement synthétique gris clair similaire à RAL 7035, charge de surface maximale 300 kg

Réf. 203000
L x P x H (mm): 2000 x 920 x 690-960
Poids: 62 kg

avec réglage par manivelle 710-960 mm
Réf. 203500

avec réglage par moteur électrique 710-960 mm
Réf. 203800

2



Pack- und Arbeitstisch 1600
Ausführung wie zuvor (203000 - 203800) jedoch 1600 x 800 mm

Best.-Nr. 163000
B x T x H (mm): 1600 x 800 x 690-960
Gewicht: 41 kg

Höhenverstellbar mit Kurbel 710-960 mm
Best.-Nr. 163500

Höhenverstellbar elektrisch 710-960 mm
Best.-Nr. 163800

Packing table/workbench 1600
as above (203000 - 203800), but 1600 x 800 mm

Ref. 163000
W x D x H (mm): 1600 x 800 x 690-960
Weight: 41 kg

adjustable by crank 710-960 mm
Ref. 163500

adjustable by motor 710-960 mm
Ref. 163800

Table d'emballage et de travail 1600
comme plus haut (203000 - 203800), mais 1600 x 800 mm

Réf. 163000
L x P x H (mm): 1600 x 800 x 690-960
Poids: 41 kg

avec réglage par manivelle 710-960 mm
Réf. 163500

avec réglage par moteur électrique 710-960 mm
Réf. 163800

3



Pack- und Arbeitstisch mit Waage
für nicht eichpflichtige Wägungen bis 60 kg, Ziffernschritt 20 g, Plattform Edelstahl, mit separatem Anzeigergerät, Tisch wie 203000

Best.-Nr. 203200
B x T x H (mm): 2000 x 920 x 690-960
Wiegefläche: 400 x 500
Gewicht: 80 kg

Höhenverstellbar mit Kurbel 710-960 mm
Best.-Nr. 203532

Höhenverstellbar elektrisch 710-960 mm
Best.-Nr. 203832

Packing table/workbench with integral scale
for non-legal-for-trade weighing applications to 60 kg, scale interval 20 g, stainless steel weighing platform with separate indicator, table as for order no. 203000

Ref. 203200
W x D x H (mm): 2000 x 920 x 690-960
Weighing surface: 400 x 500
Weight: 80 kg

adjustable by crank 710-960 mm
Ref. 203532

adjustable by motor 710-960 mm
Ref. 203832

Table d'emballage et de travail avec balance numérique à paquets intégrée
pour pesages jusqu'à 60 kg non soumis à l'étalonnage obligatoire. Graduation par pas de 20 g. Plate-forme en acier inoxydable et affichage séparé. Table identique à la réf. 203000

Réf. 203200
L x P x H (mm): 2000 x 920 x 690-960
surface de balance: 400 x 500
Poids: 80 kg

avec réglage par manivelle 710-960 mm
Réf. 203532

avec réglage par moteur électrique 710-960 mm
Réf. 203832

4



Pack- und Arbeitstisch mit Waage
eichfähige Waage mit EDV-Schnittstelle, bis 60 kg, Ziffernschritt 20 g, Plattform Edelstahl, mit separatem Anzeigergerät, Tisch wie 203000

Best.-Nr. 203210
B x T x H (mm): 2000 x 920 x 690-960
Wiegefläche: 400 x 500
Gewicht: 80 kg

Höhenverstellbar mit Kurbel 710-960 mm
Best.-Nr. 203533

Höhenverstellbar elektrisch 710-960 mm
Best.-Nr. 203833

Packing table/workbench with integral scale
calibratable scale with EDV interface, to 60 kg, scale interval 20 g, stainless steel weighing platform with separate indicator, table as for order no. 203000

Ref. 203210
W x D x H (mm): 2000 x 920 x 690-960
Weighing surface: 400 x 500
Weight: 80 kg

adjustable by crank 710-960 mm
Ref. 203533

adjustable by motor 710-960 mm
Ref. 203833

Table d'emballage et de travail avec balance numérique à paquets intégrée
pour pesages étalonnés jusqu'à 60 kg. Graduation par pas de 20 g. Plate-forme en acier inoxydable et affichage séparé. Table identique à la réf. 203000

Réf. 203210
L x P x H (mm): 2000 x 920 x 690-960
surface de balance: 400 x 500
Poids: 80 kg

avec réglage par manivelle 710-960 mm
Réf. 203533

avec réglage par moteur électrique 710-960 mm
Réf. 203833

Alle Tische optional auch mit Multiplex- oder Buche-Massiv-Tischplatten erhältlich

ESD Ausführung auf Anfrage

All tables with multiplex or solid beech wood worktop as an option

ESD-protection optional

Tous les tables optionale avec plan de travail en bois massif de hêtre ou multiplex

Optionel avec protection ESD

5



Rollenbahntisch mit Arbeitsfläche

Best.-Nr. 203010
B x T x H (mm): 1955 x 920 x 690-960

Höhenverstellbar mit Kurbel 710-960 mm
Best.-Nr. 203510

Roller packing table with worktop

Ref. 203010
W x D x H (mm): 1955 x 920 x 690-960

adjustable by crank 710-960 mm
Ref. 203510

Table d'emballage avec bande transporteur à rouleaux

Réf. 203010
L x P x H (mm): 1955 x 920 x 690-960

avec réglage par manivelle 710-960 mm
Réf. 203510

6



Rollenbahntisch mit Arbeitsfläche und Waage
für nicht eichpflichtige Wägungen bis 60 kg, Ziffernschritt 20 g, Plattform Edelstahl, mit separatem Anzeigergerät, Tisch wie 203000

Best.-Nr. 203011
B x T x H (mm): 1955 x 920 x 690-960
Wiegefläche: 600 x 600

Höhenverstellbar mit Kurbel 710-960 mm
Best.-Nr. 203511

Roller packing table with worktop and scale
for non-legal-for-trade weighing applications to 60 kg, scale interval 20 g, stainless steel weighing platform with separate indicator, table as for order no. 203000

Ref. 203011
W x D x H (mm): 1955 x 920 x 690-960
Weighing surface: 600 x 600

adjustable by crank 710-960 mm
Ref. 203511

Table d'emballage avec bande transporteur à rouleaux et balance numérique
pour pesages jusqu'à 60 kg non soumis à l'étalonnage obligatoire. Graduation par pas de 20 g. Plate-forme en acier inoxydable et affichage séparé. Table identique à la réf. 203000

Réf. 203011
L x P x H (mm): 1955 x 920 x 690-960
surface de balance: 600 x 600

avec réglage par manivelle 710-960 mm
Réf. 203511

7



Rollenbahntisch mit Arbeitsfläche und Waage
eichfähige Waage mit EDV-Schnittstelle, bis 60 kg, Ziffernschritt 20 g, Plattform Edelstahl, mit separatem Anzeigergerät, Tisch wie 203000

Best.-Nr. 203012
B x T x H (mm): 1955 x 920 x 690-960
Wiegefläche: 600 x 600

Höhenverstellbar mit Kurbel 710-960 mm
Best.-Nr. 203512

Roller packing table with worktop and scale
calibratable scale with EDP interface, to 60 kg, scale interval 20 g, stainless steel weighing platform with separate indicator, table as for order no. 203000

Ref. 203012
W x D x H (mm): 1955 x 920 x 690-960
Weighing surface: 600 x 600

adjustable by crank 710-960 mm
Ref. 203512

Table d'emballage avec bande transporteur à rouleaux et balance numérique
pour pesages étalonnés jusqu'à 60 kg. Graduation par pas de 20 g. Plate-forme en acier inoxydable et affichage séparé. Table identique à la réf. 203000

Réf. 203012
L x P x H (mm): 1955 x 920 x 690-960
surface de balance: 600 x 600

avec réglage par manivelle 710-960 mm
Réf. 203512

8



Rollenbahntisch ohne Arbeitsfläche

Best.-Nr. 203020
B x T x H (mm): 1955 x 640 x 690-960

Höhenverstellbar mit Kurbel 710-960 mm
Best.-Nr. 203520

Roller packing table without worktop

Ref. 203020
W x D x H (mm): 1955 x 640 x 690-960

adjustable by crank 710-960 mm
Ref. 203520

Table d'emballage avec bande transporteur à rouleaux sans plan de travail

Réf. 203020
L x P x H (mm): 1955 x 640 x 690-960

avec réglage par manivelle 710-960 mm
Réf. 203520

9



Rollenbahntisch ohne Arbeitsfläche mit Waage
für nicht eichpflichtige Wägungen bis 60 kg, Ziffernschritt 20 g, Plattform Edelstahl, mit separatem Anzeigergerät

Best.-Nr. 203021
B x T x H (mm): 1955 x 640 x 690-960
Wiegefläche: 600 x 600

Höhenverstellbar mit Kurbel 710-960 mm
Best.-Nr. 203521

Roller packing table without worktop with scale
for non-legal-for-trade weighing applications to 60 kg, scale interval 20 g, stainless steel weighing platform with separate indicator

Ref. 203021
W x D x H (mm): 1955 x 640 x 690-960
Weighing surface: 600 x 600

adjustable by crank 710-960 mm
Ref. 203521

Table avec bande transporteur à rouleaux et balance numérique sans plan de travail
pour pesages jusqu'à 60 kg non soumis à l'étalonnage obligatoire. Graduation par pas de 20 g. Plate-forme en acier inoxydable et affichage séparé.

Réf. 203021
L x P x H (mm): 1955 x 640 x 690-960
surface de balance: 600 x 600

avec réglage par manivelle 710-960 mm
Réf. 203521

10



Rollenbahntisch ohne Arbeitsfläche mit eichfähiger Waage
eichfähige Waage mit EDV-Schnittstelle, bis 60 kg, Ziffernschritt 20 g, Plattform Edelstahl, mit separatem Anzeigergerät

Best.-Nr. 203022
B x T x H (mm): 1955 x 640 x 690-960
Wiegefläche: 600 x 600

Höhenverstellbar mit Kurbel 710-960 mm
Best.-Nr. 203522

Roller packing table without worktop with calibratable scale
calibratable scale with EDP interface, to 60 kg, scale interval 20 g, stainless steel weighing platform with separate indicator

Ref. 203022
W x D x H (mm): 1955 x 640 x 690-960
Weighing surface: 600 x 600

adjustable by crank 710-960 mm
Ref. 203522

Table avec bande transporteur à rouleaux et balance numérique pour pesages étalonnés sans plan de travail
pour pesages étalonnés jusqu'à 60 kg. Graduation par pas de 20 g. Plate-forme en acier inoxydable et affichage séparé.

Réf. 203022
L x P x H (mm): 1955 x 640 x 690-960
surface de balance: 600 x 600

avec réglage par manivelle 710-960 mm
Réf. 203522

11



Befestigungsholm
kurze und lange Ausführung, beliebige Kombination von Tischzubehör durch einfaches Ankleben an Holmen

Best.-Nr. 2062 (kurz)
1170 mm, über Tisch 485 mm
Gewicht: 6 kg

Best.-Nr. 2064 (lang)
1770 mm, über Tisch 1085 mm
Gewicht: 8 kg

Best.-Nr. 2068 (extra lang)
2070 mm, über Tisch 1385 mm
Gewicht: 9 kg

Uprights
short and long versions, for simple attachment of accessories

Ref. 2062 (short)
1170 mm, overhang 485 mm
Weight: 6 kg

Ref. 2064 (long)
1770 mm, overhang 1085 mm
Weight: 8 kg

Ref. 2068 (extra long)
2070 mm, overhang 1385 mm
Weight: 9 kg

Montants de fixation
exécution courte et longue, combinaison arbitraire d'accessoires de table par simple fixation par pièces sur les montants

Réf. 2062 (courte)
1170 mm, saillie au-dessus table 485 mm
Poids: 6 kg

Réf. 2064 (longue)
1770 mm, saillie au-dessus table 1085 mm
Poids: 8 kg

Réf. 2068 (plus longue)
2070 mm, saillie au-dessus table 1385 mm
Poids: 9 kg

12



Befestigungsholme für höhenverstellbare Tische
Befestigungsholme für Tische mit elektr. oder Kurbel-Höhenverstellung wie 2062/2064

Best.-Nr. 2065 (kurz)
Gewicht: 6 kg

Best.-Nr. 2066 (lang)
Gewicht: 8 kg

Best.-Nr. 2069 (extra lang)
Gewicht: 9 kg

Uprights for adjustable tables
as for Ref. 2062/2064

Ref. 2065 (short)
Weight: 6 kg

Ref. 2066 (long)
Weight: 8 kg

Ref. 2069 (extra long)
Weight: 9 kg

Montants de fixation pour tables avec réglage
identique à la Ref. 2062/2064

Réf. 2065 (courte)
Poids: 6 kg

Réf. 2066 (longue)
Poids: 8 kg

Réf. 2069 (plus longue)
Poids: 9 kg

13

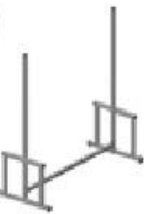

Anbaugestell für Rollenbahntische
Für Rollenbahntische mit Höhenverstellung und Rollenbahntische ohne Arbeitsfläche

Best.-Nr. 206410
B x T x H (mm): 1600 x 810 x 1800
Gewicht: 20 kg

Accessories-frame for roller packing tables
For adjustable roller packing tables and roller tables without worktop

Ref. 206410
W x D x H (mm): 1600 x 810 x 1800
Weight: 20 kg

Châssis pour montage en saillie
Pour table à rouleaux avec réglage et pour table rouleaux sans plan de travail

Réf. 206410
L x P x H (mm): 1600 x 810 x 1800
Poids: 20 kg

14

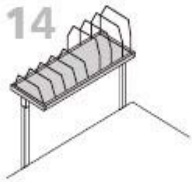

Anbaumagazin
für ca. 160 Faltschachteln, mit 5 kleinen und 4 großen Stahlbügel als Zwischenteiler. Klemm- montage an den Holmen 2064, 2066, 206410. Überstand über Tischhinterkante 180 oder 300 mm. Flächenbelastung max. 50 kg.

Best.-Nr. 1653
für Tischbreite 1600
B x T x H (mm): 1015 x 600
Gewicht: 21 kg

Best.-Nr. 2053
für Tischbreite 2000
B x T x H (mm): 1600 x 600
Gewicht: 28 kg

Add-on storage rack
for approx. 160 folding boxes, with 5 small and 4 large steel dividers, clamps to upright 2064, 2066, 206410. Overhang above rear table edge: 180 or 300 mm. surface load 200 kg

Ref. 1653
for table width 1600
W x D x H (mm): 1015 x 600
Weight: 21 kg

Ref. 2053
for table width 2000
W x D x H (mm): 1600 x 600
Weight: 28 kg

Magasin rapporté
pour environ 160 cartons pliables, avec 5 petits et 4 grands étriers en fil d'acier comme éléments de séparation. Fixation par pièces de serrage sur les montants 2064, 2066, 206410. Saillie de 180 ou 300 mm par rapport au bord arrière de la table. Charge maximale autorisée : 200 kg

Réf. 1653
pour une table avec une longueur de 1600
L x P x H (mm): 1015 x 600
Poids: 21 kg

Réf. 2053
pour une table avec une longueur de 2000
L x P x H (mm): 1600 x 600
Poids: 28 kg

15

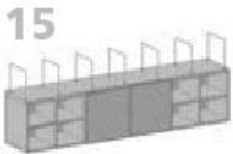

Schranksystem
inkl. Träger, 2 Türen, Einlegeböden und Fachteiler

Best.-Nr. 205600
B x T x H (mm): 1760 x 330 x 380
Gewicht: 80 kg

Cabinet System
incl. carrier, 2 doors, shelves, steel dividers

Ref. 205600
W x D x H (mm): 1760 x 330 x 380
Weight: 80 kg

Placard
avec fixation, 2 portes, plateau intermédiaire, éléments de séparation

Réf. 203100
L x P x H (mm): 1760 x 330 x 380
Poids: 80 kg

16



Endanschlag für Rollenbahn

Best.-Nr. 203541
B x T x H (mm): 600 x 100

End stop for the roller conveyor

Ref. 203541
W x D x H (mm): 600 x 100

Butée d'arrêt pour bande transporteuse à rouleaux

Réf. 203541
L x P x H (mm): 600 x 100

17



Seitenführung für Rollenbahntische

Best.-Nr. 203540
B x T x H (mm): 1955 x 70

Side guard for roller packing tables

Ref. 203540
W x D x H (mm): 1955 x 70

Guidage latéral pour tables à bande transporteuse à rouleaux

Réf. 203540
L x P x H (mm): 1955 x 70

18



Rückwandbord
Vierkantrohr 40 x 40 mm, rot RAL 2002

Best.-Nr. 166000
für Tischbreite 1600
B x T x H (mm): 1600 x 40 x 40
Gewicht: 4 kg

Best.-Nr. 206000
für Tischbreite 2000
B x T x H (mm): 2000 x 40 x 40
Gewicht: 6 kg

Backboard
in square tubular steel 40 x 40 mm,
red RAL 2002

Ref. 166000
for table width 1600
W x D x H (mm): 1600 x 40 x 40
Weight: 4 kg

Ref. 206000
for table width 2000
W x D x H (mm): 2000 x 40 x 40
Weight: 6 kg

Plinthe arrière
en tube d'acier à section carrée de
40 x 40 mm, rouge RAL 2002

Ref. 166000
pour une table avec une longueur de 1600
L x P x H (mm): 1600 x 40 x 40
Poids: 4 kg

Ref. 206000
pour une table avec une longueur de 2000
L x P x H (mm): 2000 x 40 x 40
Poids: 6 kg

19



Auflage, kratzfest

Best.-Nr. 203095
Edelstahl
B x T x H (mm): 1000 x 800 x 2

Best.-Nr. 203096
verzinkt
B x T x H (mm): 1000 x 800 x 2

Surface, scratch resistant

Ref. 203095
Stainless steel
W x D x H (mm): 1000 x 800 x 2

Ref. 203096
galvanised
W x D x H (mm): 1000 x 800 x 2

Surface, résistant aux éraflures

Ref. 203095
Inox
L x P x H (mm): 1000 x 800 x 2

Ref. 203096
zingué
L x P x H (mm): 1000 x 800 x 2

20



Stahlschublade
verschließbar, rechts und/oder links unter Tisch
einsetzbar, Kunststoff-Gleitführung mit Sicherung
gegen Herausrutschen, Tragkraft 35 kg

Best.-Nr. 200600
B x T x H (mm): 520 x 500 x 150
Innenmaß: 460 x 495 x 120
Gewicht: 10 kg

Steel drawer
lockable, for use on right and/or left under-
worksurface, plastic guide rails with drawer
stops. Maximum load: 35 kg

Ref. 200600
W x D x H (mm): 520 x 500 x 150
interior dimensions: 460 x 495 x 120
Weight: 10 kg

Tiroir en tôle d'acier
avec serrure, pour montage à droite et/ou
gauche sous table. Avec glissières synthétiques
et butée d'arrêt. Charge maximale 35 kg

Ref. 200600
L x P x H (mm): 520 x 500 x 150
dimensions intérieures: 460 x 495 x 120
Poids: 10 kg

21



Doppelschublade
aus Stahlblech, einzeln verschließbar, rechts
und/oder links unter Tisch einsetzbar,
Kunststoff-Gleitführung mit Auszugsicherung,
Tragkraft 40 kg.

Best.-Nr. 200620
B x T x H (mm): 520 x 500 x 340
Innenmaß: 460 x 495 x 120
Gewicht: 10 kg

Two drawers
in sheet steel, individually lockable, for
mounting under the right and/or left of the
table, plastic run-in with stopper, load-
bearing capacity 40 kg.

Ref. 200620
W x D x H (mm): 520 x 500 x 340
interior dimensions: 460 x 495 x 120
Weight: 10 kg

Double tiroir
en tôle d'acier, verrouillable individuellement,
utilisable à gauche et/ou à droite sous table,
guidage de glissière en plastique avec
protection anti-extraction, capacité de charge
40 kg.

Ref. 200620
L x P x H (mm): 520 x 500 x 340
dimensions intérieures: 460 x 495 x 120
Poids: 10 kg

22

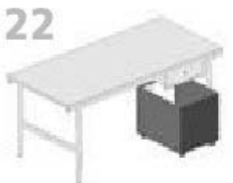

Container, fahrbar
aus Stahlblech, mit Kunststoffeinsetz zur
Abfallabgabe max. 30 kg, 4 Lenkrollen, 2
arretierbar

Best.-Nr. 200800
B x T x H (mm): 500 x 650 x 525
Gewicht: 25 kg

Mobile container
in steel plate, with plastic box for waste
disposal max. 30 kg, with 4 castors, 2 lockable

Ref. 200800
W x D x H (mm): 500 x 650 x 525
Weight: 25 kg

Bac mobile
en tôle d'acier, avec insert synthétique pour
l'évacuation des déchets max. 30 kg, 4 roulettes
pivotantes dont 2 avec frein.

Ref. 200800
L x P x H (mm): 500 x 650 x 525
Poids: 25 kg

23

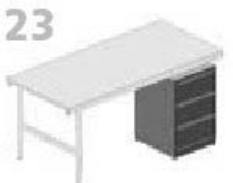

Schubladeneinheit
mit 3 Schubladen, zentralverriegelt, zum Um-
stellen unter Tisch 203000, Auszugslänge:
420 mm, max. Belastung = 25 kg pro Schub-
lade

Best.-Nr. 2010
B x T x H (mm): 535 x 600 x 785
Innenmaß: 430 x 550 x 180
Gewicht: 62 kg

Drawer unit
with 3 drawers and central locking system,
fits underneath table 203000. Drawer length
when extended: 420 mm. Maximum load: 25
kg per drawer

Ref. 2010
W x D x H (mm): 535 x 600 x 785
interior dimensions: 430 x 550 x 180
Weight: 62 kg

Module à tiroirs
avec 3 tiroirs à verrouillage centralisé, sous
table 203000. Longueur d'extraction: 420
mm, Charge maximale autorisée = 25 kg par
tiroir

Ref. 2010
L x P x H (mm): 535 x 600 x 785
dimensions intérieures: 430 x 550 x 180
Poids: 62 kg

24

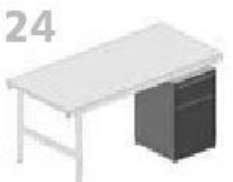

Schrankeinheit
mit 1 Schublade und 1 Schranktür, getrennt
verschließbar. Schranktür wechselbar für
Rechts-Linksanschlag, zum Untenstellen unter
Tisch 203000

Best.-Nr. 2011
B x T x H (mm): 535 x 600 x 785
innen/Schrank: 490 x 570 x 430
Gewicht: 44 kg

Cupboard unit
with 1 drawer and 1 cupboard door separately
lockable. Cupboard door can be altered to
open right-to-left, fits under table 203000

Ref. 2011
W x D x H (mm): 535 x 600 x 785
inside/cupboard: 490 x 570 x 430
Weight: 44 kg

Module armoire
avec 1 tiroir et 1 porte à verrouillage séparé.
Porte réversible pour ouverture à gauche et à
droite, à poser sous table 203000

Ref. 2011
L x P x H (mm): 535 x 600 x 785
dimensions intérieures / armoire:
490 x 570 x 430
Poids: 44 kg

25

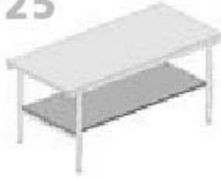

Zwischenbod. Nachrüstatz
Flächenbelastung max. 50 kg

Best.-Nr. 160900
für Tischbreite 1600
B x T x H (mm): 1145 x 650 x 19
Gewicht: 16 kg

Best.-Nr. 200900
für Tischbreite 2000
B x T x H (mm): 1730 x 770 x 19
Gewicht: 19 kg

Bottom shelf retrofit set
Load bearing capacity: 50 kg

Ref. 160900
for table width 1600
W x D x H (mm): 1145 x 650 x 19
Weight: 16 kg

Ref. 200900
for table width 2000
W x D x H (mm): 1730 x 770 x 19
Weight: 19 kg

kit d'équipement d'appoint
Capacité de charge 50 kg

Ref. 160900
pour une table avec une longueur de 1600
L x F x H (mm): 1145 x 650 x 19
Poids: 16 kg

Ref. 200900
pour une table avec une longueur de 2000
L x F x H (mm): 1730 x 770 x 19
Poids: 19 kg

26



Achssatz, komplett
Achswahl 32 mm Durchmesser für Rollenbreiten bis 1600 mm, 1 Paar Köse für Kerndurchmesser von 50 bis 85 mm, 4 Klemmringe zur Justierung der Rolle und Achse unter Tisch 203000

Best.-Nr. 23900
Achssatz komplett
B x T x H (mm): 1850 x 32 mm Ø
Gewicht: 3 kg

Best.-Nr. 23800
Lagenschale waag. für Rollenachse
Gewicht: 1 kg

Spindle set, complete
32 mm diameter tubular spindle for roll widths to 1600 mm, 1 pair of cones for core diameters of 50 to 85 mm, 4 clamping rings for adjustment of roll and spindle underneath table 203000

Ref. 23900
Spindle set, complete
W x D x H (mm): 1850 x 32 mm Ø
Weight: 3 kg

Ref. 23800
horizontal bracket for roller spindle
Weight: 1 kg

Axe complet
tube d'axe de 32 mm de diamètre pour largeurs de rouleaux jusqu'à 1600 mm, 1 paire de cônes pour diamètres de noyau de 50 à 85 mm, 4 bagues de serrage pour l'ajustement du rouleau et de l'axe sous la table 203000

Ref. 23900
Axe complet
L x F x H (mm): 1850 x 32 mm Ø
Poids: 3 kg

Ref. 23800
cousinet horizontal pour axe de rouleaux
Poids: 1 kg

27



Lochblech-Rückwand
RasterPlan Lochblech zur Anbringung von Werkzeug etc., inkl. Querträger

Best.-Nr. 707016
für Tischbreite 1600
B x T x H (mm): 1500 x 450

Best.-Nr. 707020
für Tischbreite 2000
B x T x H (mm): 2000 x 450

Best.-Nr. 707116
wie 707016 jedoch 1/3 Schlitzblech und 2/3 Lochblech, für Tischbreite 1600
B x T x H (mm): 1500 x 450

Perforated back panel
RasterPlan perforated panel for tools etc., including cross arm

Ref. 206410
for table width 1600
W x D x H (mm): 1500 x 450

Ref. 707020
for table width 2000
W x D x H (mm): 2000 x 450

Ref. 707116
like 707016, however with 1/3 slotted panel and 2/3 perforated panel, for table width 1600
W x D x H (mm): 1500 x 450

Paroi arrière en tôle perforée „RasterPlan“
tôle perforée pour l'accrochage d'outils, etc., y compris traverse

Ref. 206410
pour une table avec une longueur de 1600
L x F x H (mm): 1500 x 450

Ref. 707020
pour une table avec une longueur de 2000
L x F x H (mm): 2000 x 450

Ref. 707116
comme 707016, mais 1/3 tôle perforée et 2/3 tôle aluminée, pour une table avec une longueur de 1600 mm
L x F x H (mm): 1500 x 450

28



Formularablage
aus Stahlblech, einfache Klemmmontage an allen Holmen, Farbe silbergrau

Best.-Nr. 1650
für Tischbreite 1600
B x T x H (mm): 1045 x 230
Gewicht: 5 kg

Best.-Nr. 2050
für Tischbreite 2000
B x T x H (mm): 1630 x 230
Gewicht: 8 kg

Formularablage für Doppeltisch
Best.-Nr. 2051
B x T x H (mm): 1630 x 300
Gewicht: 10 kg

Document shelf
in steel plate, clamps easily to uprights, silver-grey

Ref. 1650
for table width 1600
W x D x H (mm): 1045 x 230
Weight: 5 kg

Ref. 2050
for table width 2000
W x D x H (mm): 1630 x 230
Weight: 8 kg

Document shelf for twin packing station
Ref. 2051
W x D x H (mm): 1630 x 300
Weight: 10 kg

Casier à formulaires
en tôle d'acier, fixation simple par pinces de serrage sur les montants, coloris: gris argenté

Ref. 1650
pour une table avec une longueur de 1600
L x F x H (mm): 1045 x 230
Poids: 5 kg

Ref. 2050
pour une table avec une longueur de 2000
L x F x H (mm): 1630 x 230
Poids: 8 kg

Casier pour poste d'emballage double
Ref. 2051
L x F x H (mm): 1630 x 300
Poids: 10 kg

29



Ablagebord
zur einfachen Montage an Befestigungsholmen. Material wie Tisch 203000

Best.-Nr. 704740
für Tischbreite 1600
B x T x H (mm): 1046 x 400
Gewicht: 6 kg

Best.-Nr. 704750
für Tischbreite 2000
B x T x H (mm): 1600 x 400
Gewicht: 8 kg

Document board
mounts easily to uprights. Material as for table 203000

Ref. 704740
for table width 1600
W x D x H (mm): 1046 x 400
Weight: 6 kg

Ref. 704750
for table width 2000
W x D x H (mm): 1600 x 400
Weight: 8 kg

Casier à formulaires
montage simple par pinces de serrage sur les montants. Matériau comme table 203000

Ref. 704740
pour une table avec une longueur de 1600
L x F x H (mm): 1046 x 400
Poids: 6 kg

Ref. 704750
pour une table avec une longueur de 2000
L x F x H (mm): 1600 x 400
Poids: 8 kg

30



Schräglage
aus Stahlblech, Neigung stufenlos einstellbar, mit Rutschkante, Flächenbelastung max. 50 kg

Best.-Nr. 704800
für Tischbreite 1600
B x T x H (mm): 1045 x 450

Best.-Nr. 704700
für Tischbreite 2000
B x T x H (mm): 1630 x 450

Slanting shelf
in sheet steel, in infinitely adjustable angle, with raised edge, load bearing capacity: 50 kg

Ref. 704800
for table width 1600
W x D x H (mm): 1045 x 450

Ref. 704700
for table width 2000
W x D x H (mm): 1630 x 450

Tablette inclinée
en tôle d'acier, inclinaison réglable en continu, avec bord antidérapant, capacité de charge 50 kg

Ref. 704800
pour une table avec une longueur de 1600
L x F x H (mm): 1045 x 450

Ref. 704700
pour une table avec une longueur de 2000
L x F x H (mm): 1630 x 450

31



Universallage
für Monitor, Klebestreifengeber etc. Klemm-Montage an Holmen, Flächenbelastung max. 25 kg

Best.-Nr. 2082
B x T x H (mm): 440 x 520 x 90
Gewicht: 5 kg

Universal platform
for monitors, adhesive-tape dispensers etc., mounts to uprights, load bearing capacity: 25 kg

Ref. 2082
W x D x H (mm): 440 x 520 x 90
Weight: 5 kg

Tablette universelle
pour écran, distributeur de ruban adhésif, etc. Pour fixation sur les longerons, capacité de charge 25 kg

Ref. 2082
L x F x H (mm): 440 x 520 x 90
Poids: 5 kg

32



Multifunktionsträger
zur Befestigung weiterer Zubehörteile

Best.-Nr. 704711
für Tischbreite 1600
B x T x H (mm): 1055 x 40 x 40

Best.-Nr. 704710
für Tischbreite 2000
B x T x H (mm): 1640 x 40 x 40

Mehrzweckablage
Best.-Nr. 705081
B x T x H (mm): 315 x 240 x 130

Halter inkl. 5 Lagersichtkästen Gr. 7
Best.-Nr. 704714

Multifunctional spar
for further accessories

Ref. 704711
for table width 1600
W x D x H (mm): 1055 x 40 x 40

Ref. 704710
for table width 2000
W x D x H (mm): 1640 x 40 x 40

Multipurpose shelf
Ref. 705081
W x D x H (mm): 315 x 240 x 130

Holder incl. 5 storage bins
Ref. 704714

Potence multifonctionnelle
pour accessoires additionnelle

Ref. 704711
pour une table avec une longueur de 1600
L x P x H (mm): 1055 x 40 x 40

Ref. 704710
pour une table avec une longueur de 2000
L x P x H (mm): 1640 x 40 x 40

Tablette polyvalente
Ref. 705081
L x P x H (mm): 315 x 240 x 130

Fixation pour 5 boîtes de storage
Ref. 704714

33



Halterung für Waagenanzeigergerät
zur Klemmontage an Holmen

Best.-Nr. 2091
B x T x H (mm): 230 x 130 x 80
Gewicht: 1 kg

wie vor jedoch f. geeichte Waage
Best.-Nr. 2091 E

Bracket for scale indicator
clamps to uprights

Ref. 2091
W x D x H (mm): 230 x 130 x 80
Weight: 1 kg

as above, but for calibrated scale
Ref. 2091 E

Fixation pour affichage d'une balance
montage par bride sur les montants

Ref. 2091
L x P x H (mm): 230 x 130 x 80
Poids: 1 kg

Comme avant, mais pour balance numérique
pour pesage étalonnés
Ref. 2091 E

34



Arbeitsplatzbeleuchtung
mit Blendschutz, anschlussfertig mit Spiralkabel, Schutzstecker und Schmutzschalter. Befestigung am Anbaumagazin in 2053, Leuchtstoffröhre 230 V, 36 W

Best.-Nr. 207000
B x T x H (mm): 1740 x 60 x 65
Gewicht: 4 kg

Halter für Befestigung an Holmen
Best.-Nr. 207001
B x T x H (mm): 300
Gewicht: 8 kg

Workstation lamp
with glare shield, ready for connection with coiled cord, safety plug and pull-cord switch, mounts to add-on storage rack 2053. Fluorescent tube, 230 V, 36 W

Ref. 207000
W x D x H (mm): 1740 x 60 x 65
Weight: 4 kg

Brackets for mounting to uprights
Ref. 207001
W x D x H (mm): 300
Weight: 8 kg

Eclairage du poste de travail
avec pare-lumière, prêt au branchement au moyen d'un cordon spiral, fiche mâle à contacts de terre et commutateur sur cordon, fixation contre le magasin rapporté 2053. Tube au néon 230 V, 36 W

Ref. 207000
L x P x H (mm): 1740 x 60 x 65
Poids: 4 kg

Support de fixation sur longerons
Ref. 207001
L x P x H (mm): 300
Poids: 8 kg

35



Doppelsteckdose
mit Sicherheits-Klappdeckel und Klemmelement zur Befestigung an Holmen, mit Anschlusskabel L=3,00 m Anschlusswerte 230 V, 10 A

Best.-Nr. 2072
B x T x H (mm): 60 x 45 x 195
Gewicht: 1 kg

Twin socket outlet
with hinged safety cover and clamp for mounting to uprights, with 3 m power cord, 230 V, 10 A

Ref. 2072
W x D x H (mm): 60 x 45 x 195
Weight: 1 kg

Prise de courant double
avec couvercle à ressort et bride de fixation pour longeron, avec cordon de raccordement L = 3,00 m, puissance raccordable 230 V, 10 A

Ref. 2072
L x P x H (mm): 60 x 45 x 195
Poids: 1 kg

36



Rückwandboard C-Profil
Stahlblech, auch als Kabelkanal oder Energieleiste mit Steckdosen Nr. 2072 verwendbar, inkl. Kunststoffdeckel

Best.-Nr. 208516
für Tischbreite 1600
B x T x H (mm): 1590 x 50 x 100

Best.-Nr. 208520
für Tischbreite 2000
B x T x H (mm): 1990 x 50 x 100

C-profile sheet
steel backboard, also suitable as a cable duct or power port with socket no. 2072, including plastic cover.

Ref. 208516
for table width 1600
W x D x H (mm): 1590 x 50 x 100

Ref. 208520
for table width 2000
W x D x H (mm): 1990 x 50 x 100

Panneau arrière en tôle d'acier en profil C
également utilisable comme chemin de câbles ou comme prise multiple avec les prises de courant n° 2072, y compris couvercle en plastique.

Ref. 208516
pour une table avec une longueur de 1600
L x P x H (mm): 1590 x 50 x 100

Ref. 208520
pour une table avec une longueur de 2000
L x P x H (mm): 1990 x 50 x 100

37



Laufschiene
zur Aufnahme von weiterem Zubehör über die Lauf- bzw. Kabelwagen. Inkl. 2 Stopper und Seitenklappen.

Best.-Nr. 208216
für Tischbreite 1600
B x T x H (mm): 1600 x 30 x 32

Best.-Nr. 208220
für Tischbreite 2000
B x T x H (mm): 2000 x 30 x 32

Slide rail
for further accessories across the trolley, including 2 stoppers and side caps.

Ref. 208216
for table width 1600
W x D x H (mm): 1600 x 30 x 32

Ref. 208220
for table width 2000
W x D x H (mm): 2000 x 30 x 32

Glissière
pour l'accrochage d'autres accessoires sur les chariots de roulement ou à câbles. Y compris 2 butées et arêtes latérales.

Ref. 208216
pour une table avec une longueur de 1600
L x P x H (mm): 1600 x 30 x 32

Ref. 208220
pour une table avec une longueur de 2000
L x P x H (mm): 2000 x 30 x 32

38



Laufschienenhalterung
Laufschiene und Querträger sind in der Tiefe verstellbar.

Best.-Nr. 208200
B x T x H (mm): 40 x 500 x 40

Slide rail holder
Rail and cross arms are adjustable in depth.

Ref. 208200
W x D x H (mm): 40 x 500 x 40

Le support de glissière
la glissière et la traverse sont réglables en hauteur.

Ref. 208200
L x P x H (mm): 40 x 500 x 40

39



Querträger
zur Befestigung der Arbeitsplatzbeleuchtung
an der Laufschienenhalterung

Best.-Nr. 208416
für Tischbreite 1600
B x T x H (mm): 1055 x 30 x 30

Best.-Nr. 208420
für Tischbreite 2000
B x T x H (mm): 1600 x 30 x 30

Traverse
to affix the workstation lamp to slide rail
Ref. 208416
for table width 1600
W x D x H (mm): 1055 x 30 x 30

Ref. 208420
for table width 2000
W x D x H (mm): 1600 x 30 x 30

Traverse
pour fixation éclairage du poste de travail sur
support de glissière

Ref. 208416
pour une table avec une longueur de 1600
L x P x H (mm): 1055 x 30 x 30

Ref. 208420
pour une table avec une longueur de 2000
L x P x H (mm): 1600 x 30 x 30

40



Laufwagen
zur Anbringung von Balancern, Werkzeugen
etc.

Best.-Nr. 208320

Kabelwagen
zur Befestigung von Kabeln und Schläuchen
etc.

Best.-Nr. 208330

Accessories Trolley
for spring tensioners and further accessories

Ref. 208320

Cable Trolley
for air hoses and cables

Ref. 208330

Chariot de roulement
pour ressort tendeur et d'autres accessoires

Ref. 208320

Chariot à câbles
pour boyaux d'air comprimé et d'autres câbles

Ref. 208330

41



PC-Halterung
zur Montage unter Tisch 203000.
Verstellbar: Innenhöhe von 307-531 mm,
Innenbreite von 78-220 mm, Farbe: silbergrau
RAL 9006, inkl. Befestigungsschrauben und
Bohrschablone

Best.-Nr. 228100
B x T x H (mm): 100-242x150x320-545
Gewicht: 5 kg

PC holder
for mounting under table 203000.
Adjustable for height 307-531 mm and width
78-220 mm, silver-grey RAL 9000, including
screws and drilling template

Ref. 228100
W x D x H (mm): 100-242x150x320-545
Weight: 5 kg

Support pour PC
support pour CPU réglable, montage sous la
table 203000, hauteur intérieure réglable de
307 à 531 mm, largeur intérieure réglable de
78 à 220 mm, coloris : gris argenté RAL 9006,
y compris vis de fixation et gabarit de forage

Ref. 228100
L x P x H (mm): 100-242x150x320-545
Poids: 5 kg

42

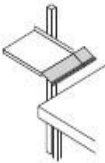

Tastatur- und Mausablage
mit rutschfester Gummiauflage zur Montage
an Universalablage 2082

Best.-Nr. 20812
B x T x H (mm): 760 x 210 x 20
Gewicht: 3 kg

Keyboard and mouse platform
with non-slip rubber surface, clamps easily to
universal platform 2082

Ref. 20812
W x D x H (mm): 760 x 210 x 20
Weight: 3 kg

Tablette à clavier et souris
avec revêtement en caoutchouc antidérapant
à monter contre la tablette universelle 2082

Ref. 20812
L x P x H (mm): 760 x 210 x 20
Poids: 3 kg

43

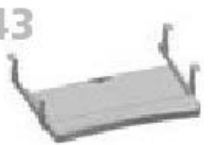

Tastatur- und Mausablage, ausziehbar
zur Montage unter Ablageboard 704750

Best.-Nr. 208120
B x T x H (mm): 600 x 420 x 110

Keyboard and mouse platform, telescopic
for mounting under the worktop 704750

Ref. 208120
W x D x H (mm): 600 x 420 x 110

Tablette à clavier et souris, télescopique
à monter contre le casier 704750

Ref. 208120
L x P x H (mm): 600 x 420 x 110

44



TFT-Halterung
zur Befestigung an allen Holmen

Best.-Nr. 228120
B x T x H (mm): 200 x 100 x 100

Holder for FlatScreen
for mounting on uprights

Ref. 228120
W x D x H (mm): 200 x 100 x 100

Support pour écran plat
support de fixation sur longerons

Ref. 228120
L x P x H (mm): 200 x 100 x 100

45



Tragsäule mit Schraubzwinde
zur Befestigung eines TFT Gelenkarmes und
einer Tastaturablage, Aluminiumprofil

Best.-Nr. 509001
B x T x H (mm): 51 x 51 x 445
Klemmbereich (mm): 14-40

Best.-Nr. 509002
B x T x H (mm): 51 x 51 x 445
Klemmbereich (mm): 5-65

Support column
with screw clamp to affix a TSS folding arm
and a keyboard platform, aluminium profile

Ref. 509001
W x D x H (mm): 51 x 51 x 445
Clamping range (mm): 14-40

Ref. 509002
W x D x H (mm): 51 x 51 x 445
Clamping range (mm): 5-65

Colonne de support
avec serre-joint pour la fixation d'un bras TFT
réglable et d'un support pour clavier, profil
en aluminium.

Ref. 509001
L x P x H (mm): 51 x 51 x 445
profondeur de serrage (mm): 14-40

Ref. 509002
L x P x H (mm): 51 x 51 x 445
profondeur de serrage (mm): 5-65

46

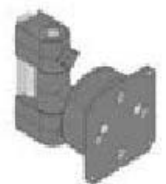

TFT-Tragschlitzen
zur flexiblen Befestigung eines TFT Monitor
an der Tragsäule, Tragkraft 12 kg, VESA 75/100.

Best.-Nr. 509202
B x T x H (mm): 100 x 125 x 115

TSS support carriage
for the flexible mounting of a TSS monitor on
the support column, load bearing capacity 12
kg, VESA 75/100.

Ref. 509202
W x D x H (mm): 100 x 125 x 115

Chariot de support TFT
pour la fixation flexible d'un moniteur TFT sur
la colonne de support, capacité de charge 12
kg, fixation VESA 75/100.

Ref. 509202
L x P x H (mm): 100 x 125 x 115

47



TFT-Gelenkarm
zur flexiblen Befestigung eines TFT Monitor
an der Tragsäule, VESA 75/100-Befestigung.

Best.-Nr. 509203
B x T x H (mm): 100 x 455 x 115
Tragkraft: 5 kg

Best.-Nr. 509204
B x T x H (mm): 100 x 455 x 200
Tragkraft: 10 kg

TSS folding arm
hinged arm for the flexible mounting of a TSS
monitor on the support column, VESA 75/100.

Ref. 509203
W x D x H (mm): 100 x 455 x 115
Load bearing capacity: 5 kg

Ref. 509204
W x D x H (mm): 100 x 455 x 120
Load bearing capacity: 10 kg

Bras TFT repliable
pour la fixation flexible d'un moniteur TFT sur
la colonne de support, fixation VESA 75/100.

Ref. 509203
L x P x H (mm): 100 x 455 x 115
capacité de charge: 5 kg

Ref. 509204
L x P x H (mm): 100 x 455 x 120
capacité de charge: 10 kg

48



Tastatur- und Mausebuge mit Gelenkarm
zur flexiblen Befestigung an der Tragsäule,
Tragkraft 12 kg, Ablagefläche: 640 x 172 mm,
VESA 75/100-Befestigung.

Best.-Nr. 509201
B x T x H (mm): 640 x 470 x 50

**Keyboard and mouse holders with folding
arm**
for flexible attachment to the support column,
load bearing capacity 12 kg, surface: 640 x
172 mm, VESA 75/100 mount.

Ref. 509201
W x D x H (mm): 640 x 470 x 50

**Support de clavier et de souris avec bras
repliable**
pour la fixation flexible sur la colonne de
support, capacité de charge 12 kg, dimensions
de la tablette: 640 x 172 mm, fixation VESA
75/100.

Ref. 509201
L x P x H (mm): 640 x 470 x 50

49



Untertischmagazin fahrbar
eine Ebene, mit versenkbarem Teleskop-
schiebebügel für ca. 100 Faltschachteln

Best.-Nr. 2042
Untertischmagazin, kurz, 1 Ebene
B x T x H (mm): 1015 x 600
Gewicht: 19 kg

Best.-Nr. 2042-1
Untertischmagazin, kurz,
1 Ebene mit Teleskop-schiebebügel
B x T x H (mm): 1015 x 600 x 690
Gewicht: 23 kg

lange Ausführung für ca. 160 Faltschachteln
Best.-Nr. 2043
Untertischmagazin, lang, 1 Ebene
B x T x H (mm): 1600 x 600
Gewicht: 27 kg

Best.-Nr. 2043-1
Untertischmagazin, lang,
1 Ebene mit Teleskop-schiebebügel
B x T x H (mm): 1600 x 600 x 690
Gewicht: 31 kg

Mobile under-worksurface storage rack
one row, with push-down sliding telescopic
bracket, for approx. 100 folding boxes

Ref. 2042
Under-worksurface storage rack,
short, one row
W x D x H (mm): 1015 x 600
Weight: 19 kg

Ref. 2042-1
Under-worksurface storage rack, short, one
row, with push-down telescopic bracket
W x D x H (mm): 1015 x 600 x 690
Weight: 23 kg

long version for approx. 160 folding boxes
Ref. 2043
Under-worksurface storage rack, long,
one row
W x D x H (mm): 1600 x 600
Weight: 27 kg

Ref. 2043-1
Under-worksurface storage rack, long, one
row, with push-down telescopic bracket
W x D x H (mm): 1600 x 600 x 690
Weight: 31 kg

Magasin sous table mobile
à un étage, avec étrier coulissant télescopique,
pour environ 100 cartons pliables

Ref. 2042
Magasin sous table court à 1 étage
L x P x H (mm): 1015 x 600
Poids: 19 kg

Ref. 2042-1
Magasin sous table court à 1 étage avec étrier
coulissant télescopique
L x P x H (mm): 1015 x 600 x 690
Poids: 23 kg

**exécution longue pour environ 160 cartons
pliables**
Ref. 2043
Magasin sous table long à 1 étage
L x P x H (mm): 1600 x 600
Poids: 27 kg

Ref. 2043-1
Magasin sous table long à 1 étage avec étrier
coulissant télescopique, Magasin sous table
long à 1 étage
L x P x H (mm): 1600 x 600 x 690
Poids: 31 kg

50



Kartonagenmagazin fahrbar
zwei Ebenen, mit Schiebebügel für ca. 200
Faltschachteln

Best.-Nr. 2042-2
Kartonagenmagazin, kurz, 2 Ebenen mit
Schiebebügel
B x T x H (mm): 1015 x 600 x 1260
Gewicht: 42 kg

lange Ausführung für ca. 320 Faltschachteln
Best.-Nr. 2043-2
Kartonagenmagazin, lang, 2 Ebenen mit
Schiebebügel
B x T x H (mm): 1600 x 600 x 1260
Gewicht: 58 kg

Mobile cardboard storage rack
two rows, with sliding bracket, for approx.
200 folding boxes

Ref. 2042-2
Cardboard storage rack, short, two rows with
sliding bracket
W x D x H (mm): 1015 x 600 x 1260
Weight: 42 kg

long version for approx. 320 folding boxes
Ref. 2043-2
Cardboard storage rack, long, two rows with
sliding bracket
W x D x H (mm): 1600 x 600 x 1260
Weight: 58 kg

Magasin à cartons mobile
à deux étages, avec étrier coulissant, pour
environ 200 cartons pliables

Ref. 2042-2
Magasin à cartons court à 2 étages avec étrier
coulissant
L x P x H (mm): 1015 x 600 x 1260
Poids: 42 kg

**exécution longue pour environ 320 cartons
pliables**
Ref. 2043-2
Magasin à cartons long à 2 étages avec étrier
coulissant
L x P x H (mm): 1600 x 600 x 1260
Poids: 58 kg

51



Kartonagenmagazin fahrbar
drei Ebenen, mit Schiebebügel für ca. 300
Faltschachteln

Best.-Nr. 2042-3
Kartonagenmagazin, kurz, 3 Ebenen mit
Schiebebügel
B x T x H (mm): 1015 x 600 x 1860
Gewicht: 64 kg

lange Ausführung für ca. 480 Faltschachteln
Best.-Nr. 2043-3
Kartonagenmagazin, lang, 3 Ebenen mit
Schiebebügel
B x T x H (mm): 1600 x 600 x 1860
Gewicht: 88 kg

Mobile cardboard storage rack
three rows, with sliding bracket, for approx.
300 folding boxes

Ref. 2042-3
Cardboard storage rack, short, three rows with
sliding bracket
W x D x H (mm): 1015 x 600 x 1860
Weight: 64 kg

long version for approx. 480 folding boxes
Ref. 2043-3
Cardboard storage rack, long, three rows with
sliding bracket
W x D x H (mm): 1600 x 600 x 1860
Weight: 88 kg

Magasin à cartons mobile
à trois étages, avec étrier coulissant, pour
environ 300 cartons pliables

Ref. 2042-3
Magasin à cartons court à 3 étages avec étrier
coulissant
L x P x H (mm): 1015 x 600 x 1860
Poids: 64 kg

**exécution longue pour environ 480 cartons
pliables**
Ref. 2043-3
Magasin à cartons long
à 3 étages avec étrier
coulissant
L x P x H (mm): 1600 x 600 x 1860
Poids: 88 kg

52



Pack- und Kommissionierwagen
einfache Höhenverstellung mit
Gasdruckzylinder, max Tragkraft 30 kg

Best.-Nr. 209040
B x T x H (mm): 680 x 870 x 670- 960 mm

Lifting store room trolley
easy handling and lifting by pneumatic jack,
max. load capacity 30 kg

Ref. 209040
W x D x H (mm): 680 x 870 x 670- 960 mm

Chariots de levage
vérin pneumatique, max 30 kg

Ref. 209040
L x P x H (mm): 680 x 870 x 670- 960 mm

53



Pneumatik-Hüftisch
ermöglicht das Anheben und Absenken
schwerer Kartons ohne Kraftaufwand, Tragkraft
max. 60 kg.

Best.-Nr. 209100
B x T x H (mm): 680 x 870 x 670- 960 mm

Pneumatic lift table
enables the lifting and lowering of heavy
cartons without expenditure of force. Max.
load bearing capacity: 60 kg.

Ref. 209100
W x D x H (mm): 680 x 870 x 670- 960 mm

Table élévatrice pneumatique
permet de soulever et d'abaisser de lourds
cartons sans effort. Capacité de charge
maximale 60 kg.

Ref. 209100
L x P x H (mm): 680 x 870 x 670- 960 mm

54



Eckttische

Best.-Nr. 203100
freistehend mit 4 Füßen
B x T x H (mm): 920 x 920 x 690-960 mm

Corner table

Ref. 203100
stand alone with 4 feet
W x D x H (mm): 920 x 920 x 690-960 mm

Tables de coin

Ref. 203100
autonome, avec 4 pieds
L x P x H (mm): 920 x 920 x 690-960 mm



Best.-Nr. 203110
angebaut, quadratisch mit Stützfuß
B x T x H (mm): 920 x 920 x 690-960 mm

Ref. 203110
attached, square with outrigger
W x D x H (mm): 920 x 920 x 690-960 mm

Ref. 203110
montage en saillie, carrée, avec béquille
L x P x H (mm): 920 x 920 x 690-960 mm



Best.-Nr. 203120
angebaut, trapezförmig, mit Stützfuß
B x T x H (mm): 920 x 700 x 690-960 mm

Ref. 203120
attached, trapezoid with outrigger
W x D x H (mm): 920 x 700 x 690-960 mm

Ref. 203120
montage en saillie, trapezoidale, avec béquille
L x P x H (mm): 920 x 700 x 690-960 mm

55



LogiCar
Modulare Etagenwagen, kombinierbar mit
div. Zubehörteilen aus dem SYSTEM 2000:
Holm mit Schiebegriff, Seitenbügel kurz.

Basiswagen kurz
Best.-Nr. 704200
B x T x H (mm): 1015 x 600 x 200

Basiswagen lang
Best.-Nr. 704300
B x T x H (mm): 1600 x 600 x 200

kurzer Holm mit Schiebegriff
Best.-Nr. 2061
B x T x H (mm): 40 x 40 x 1170

langer Holm mit Schiebegriff
Best.-Nr. 2063
B x T x H (mm): 40 x 40 x 1770

Seitenbügel kurz
Best.-Nr. 704010
B x T x H (mm): 390 x 100

Seitenbügel lang
Best.-Nr. 704020
B x T x H (mm): 450 x 100

LogiCar
Modular shelf trolley, combinable with various
SYSTEM 2000 accessories:
arbor with push handle, short side bars.

Basic trolley short
Ref. 704200
W x D x H (mm): 1015 x 600 x 200

Basic trolley long
Ref. 704300
W x D x H (mm): 1600 x 600 x 200

short upright with handle
Ref. 2061
W x D x H (mm): 40 x 40 x 1170

long upright with handle
Ref. 2063
W x D x H (mm): 40 x 40 x 1770

short side bars
Ref. 704010
W x D x H (mm): 390 x 100

long side bars
Ref. 704020
W x D x H (mm): 450 x 100

LogiCar
Chariot à étages modulaire, peut être combiné
avec divers accessoires du SYSTEM 2000:
Longeron avec poignée à coulisse, étrier latéral
court.

chariot court
Ref. 704200
L x P x H (mm): 1015 x 600 x 200

chariot long
Ref. 704300
L x P x H (mm): 1600 x 600 x 200

montant court avec étrier coulissant
Ref. 2061
L x P x H (mm): 40 x 40 x 1170

montant long avec étrier coulissant
Ref. 2063
L x P x H (mm): 40 x 40 x 1770

étrier court
Ref. 704010
L x P x H (mm): 390 x 100

étrier long
Ref. 704020
L x P x H (mm): 450 x 100

56

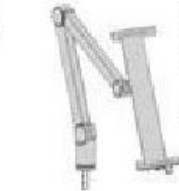

Sichttafelhalter
Aluminiumarm mit Kunststoffgelenk, stufenlos
einstellbar. Für max. 12 Sichttafeln
Schraubzwingbefestigung 18-74 mm.

Best.-Nr. 509210

Display pockets
Aluminium arm with plastic hinge, infinitely
adjustable. For a maximum of 12 display
panels, clamp mount 18-74 mm.

Ref. 509210

Pochettes transparentes
Braz en aluminium avec articulations en
plastique, réglable en continu. Pour un
maximum de 12 panneaux. Fixation par serre-
joint de 18 à 74 mm.

Ref. 509210

57



Sichttafelhalter
Standkonusell für max 40 Sichttafeln, schwerer
Standfuß, Kunststoff, anthrazit

Best.-Nr. 509200

Display pockets
Rotating stand for up to 40 display panels,
heavy base, plastic, anthracite.

Ref. 509200

Pochettes transparentes
Pour support de panneaux de présentation
pour un maximum de 40 panneaux, pied lourd,
plastique, anthracite.

Ref. 509200

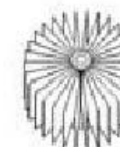

Sichttafel
Kunststoffrahmen, an einer langen Seite offen.
Für DIN A4, 6 Stück, rot

Best.-Nr. 509220

Display pockets
plastic frames, open on one long side.
Für A4-size, 6 pcs, red

Ref. 509220

Pochettes transparentes
rigide en matière synthétique, ouvert sur une
longueur. Pour format A4, 6 pièce, rouge

Ref. 509220

Maße | Dimensions Dimensions

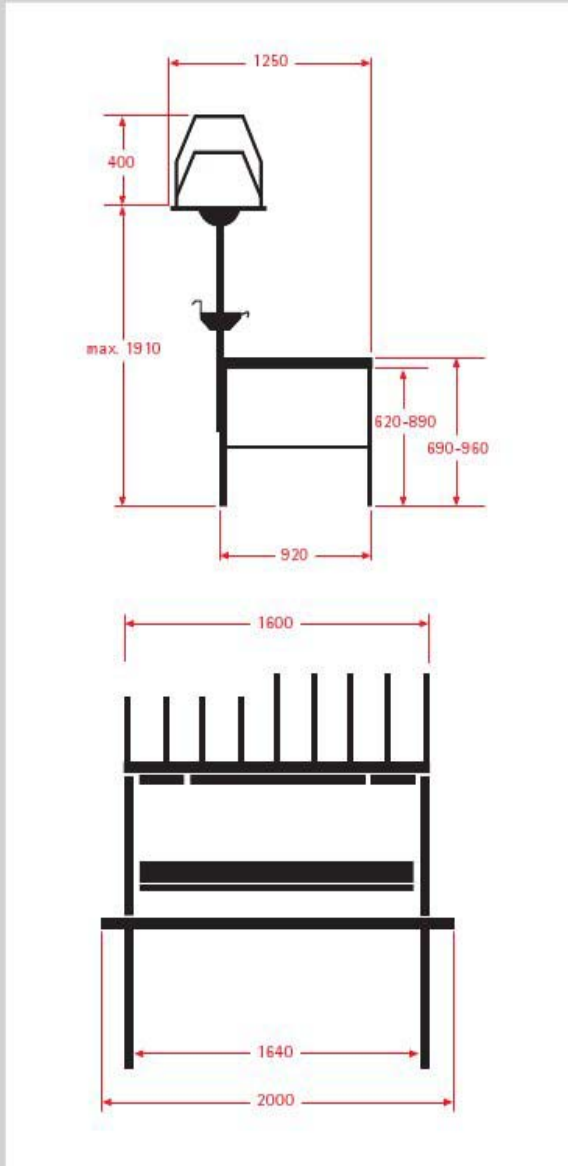

Farbdesign | Colours | Coloris



Stahlteile
pulverbeschichtet
anthrazit RAL 7016

Steel parts
powder coated finish
anthracite RAL 7016

Pièces en acier
revêtement en poudre
anthracite RAL 7016



Unterzüge
rot RAL 2002

Aprons
red RAL 2002

Renforts
rouge RAL 2002



Arbeitsplatten
kunststoffbeschichtet
hellgrau ähnlich
RAL 7035

Worktops
laminated finish
light grey similar
to RAL 7035

Plan de travail
revêtement synthétique
gris clair similaire
à RAL 7035

optionale Auswahl an Tischplatten
optional choice of tabletops
Choix optionnel de plans de travail

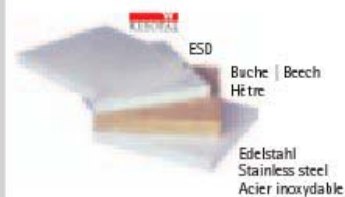

>MODUL 5000

NEU | NEW
NOUVEAU

Formschön und ergonomisch

MODUL 5000, das modulare Arbeitsplatzsystem setzt neue Maßstäbe hinsichtlich Funktionalität, Ergonomie, Stabilität und dem international ausgezeichneten Design.

MODUL 5000 lässt sich mit wenigen Handgriffen individuell dem Menschen und seiner Arbeit von Sitz- bis Steharbeits- höhe anpassen. Auf Wunsch kann die Arbeitsebene per Kurbelmechanik oder motorisch verstellt werden. Diese Arbeitsplätze werden z.B. in Unternehmen mit Mehrschicht- betrieb und in Behindertenwerkstätten eingesetzt.



Attractive and ergonomic

MODUL 5000 is a modular workstation system that is setting new standards with regard to functionality, ergonomics, stability and award-winning design. It can be adjusted for height to suit the operator and the task in hand (either standing or sitting). On request, MODUL 5000 can also be fitted with a crank mechanism or motor for adjusting the working height. These workstations are used at companies operating multiple shifts and at disabled workshops, for example.

Esthétique et ergonomique

MODUL 5000, le poste de travail modulaire, pose de nouveaux jalons en matière de fonctionnalité, d'ergonomie, de stabilité et se distingue par son design confirmé sur le plan international. MODUL 5000 s'adapte en un tournemain aux besoins individuels de l'homme et de son travail, avec un réglage en hauteur convenant aussi bien pour le travail assis que debout. Sur demande, le plan de travail peut être réglé par un mécanisme à manivelle ou à moteur. Ces postes de travail sont par exemple utilisés dans des entreprises à équipes multiples ou dans les ateliers de handicapés.



>MODUL 5000

Höhenverstellung

Die Tische aus dem MODUL 5000 Programm sind von 720-1070 mm höhenverstellbar: manuell in Stufen von 50 mm, stufenlos per Kurbel oder durch Elektromotor.



MODUL 503000

- mit Rasterverstellung
- with slot adjustment
- avec réglage cranté



MODUL 503500

- mit Kurbelmechanik
- with crank mechanism
- avec réglage par manivelle



MODUL 503800

- mit Motorverstellung
- with motor adjustment
- avec réglage par moteur électrique

Réglage en hauteur

Tous les tables de MODUL5000 sont réglable en hauteur de 720 à 1070 mm: réglage manuel par pas de 50 mm, réglage en continu par manivelle ou moteur électrique.



Kraftschonend und schnell

Eine wirkliche Innovation ist der Packtisch mit integrierter Rollenbahn. Gesamtfläche 2000 x 880 mm, Rollenbahn 2000 x 600 mm. Arbeitsfläche aus verzinktem Stahlblech 2000 x 265 mm. Höhenverstellbar von 770-1120 mm: manuell in Stufen von 50 mm, stufenlos per Kurbel oder durch Elektromotor. Optional lieferbar mit integrierter geeichter Digitalwaage für Wägungen bis 60 kg mit separatem Anzeigerät.

Selbstverständlich hat dieser Packtisch auch alle übrigen Vorzüge des extrem variablen MODUL 5000.



Energy-saving and fast

The roller packing table is a genuine innovation. Total area 2000 x 880 mm, roller track 2000 x 600 mm. Worktop in galvanised steel plate, 2000 x 265 mm. Adjustable for height from 770 to 1120 mm, either manually in 50 mm steps or continuously by crank mechanism or electric motor. Optionally available with an integral verified digital scale for loads to 60 kg and separate indicator. As you would expect, this packing table offers all the benefits of the extremely versatile MODUL 5000.

La rapidité dans le ménagement des forces

La table d'emballage avec bande transporteuse à rouleaux intégrée constitue une réelle innovation. Superficie totale 2000 x 880 mm, bande transporteuse à rouleaux 2000 x 600 mm. Plan de travail en tôle d'acier galvanisé 2000 x 265 mm. Réglable en hauteur de 770 à 1120 mm : réglage manuel par pas de 50 mm, réglage en continu par manivelle ou moteur électrique. Livrable en option avec balance numérique étalonnée jusqu'à 60 kg avec affichage séparé. Il va de soi que cette table d'emballage présente également tous les autres avantages du MODUL 5000 extrêmement variable.

>Qualität im Detail

>Quality in detail

>La qualité dans le détail

Container-/Schubladeneinheit
 fahrbar mit verschließbarer Schublade für Werkzeug, Utensilien etc., mit gummibeschichteter Ablage über der Schublade
Mobile container/drawer unit
 with lockable drawer for tools, accessories, etc. and rubber-surface storage above drawer
Conteneur à bac et tiroir
 mobile, tiroir à serrure pour outillage, ustensiles, etc. Tablette avec revêtement en caoutchouc au-dessus du tiroir



Container für Füllmaterial, Packabfälle etc.
 enthält einen Kunststoffeinsatz, der zur Entsorgung der Abfälle nach hinten herausgezogen werden kann
Container for packing material and waste etc.
 Contains a plastic box that can be pulled out to the rear for waste disposal
Conteneur pour matière de charge, déchets d'emballage, etc.
 renferme un insert synthétique qui peut être retiré par l'arrière pour l'évacuation des déchets

Ablagebord am Tragholm
 höhenverstellbar durch Rastersystem
Storage shelf
 mounts to upright, with slot height adjustment
Tablette de rangement
 contre le longeron de support, réglage en hauteur par un système de crans



Perfekte Arbeitsplatzbeleuchtung
 unter Anbaumagazin für Faltschachteln
Perfect workplace lighting
 fits beneath add-on rack for folding boxes
Eclairage parfait du poste de travail
 sous le magasin à cartons pliables

Mehrzweckablagen
 als Ablageschale für Formulare, Versandtaschen, Sichtkästen etc. oder als Ablagebord für Geräte
Multipurpose shelves
 as storage for forms, padded envelopes, storage boxes, etc. or as a shelf for equipment
Tablettes polyvalentes
 pour le rangement de formulaires, des sacs d'expédition, etc., ou servant comme tablette de rangement pour appareils de travail



Rollkufen
 mit arretierbaren Rädern für Schneidergeräte und MODUL 5100
Runners
 with lockable castors for cutting systems and MODUL 5100
Patins à roulettes
 avec dispositif de blocage pour appareils de coupe et MODUL 5100

Höhenverstellung
 Rasterverstellung, Kurbelmechanik oder Motorverstellung
Height adjustment
 slot adjustment, crank mechanism or motor adjustment
Réglage en hauteur
 avec réglage cranté, réglage par manivelle ou réglage par moteur électrique



Kabelkanal
 mit verschraubbarer Abdeckung und flexibler Zuführung
Cable duct
 with bolted cover and flexible plastic tubing
Canalisation à câbles
 avec couvercle, tablette et tube de raccordement souple

Schwenkarm
 mit Klemmbefestigung für Monitor und Tastatur
Swivel arm
 with clamp for monitor and keyboard
Bras pivotant
 avec fixation par pinces de serrage, pour écran et clavier



Ablagebord
 als Geräteebene, z. B. für Monitor, Tastatur und Maus
Equipment shelf
 for rows of equipment, e.g. monitor, keyboard and mouse platform
Tablette d'appoint
 pour appareils, écran, clavier et souris



Pack- und Arbeitstisch
stabile Schweißkonstruktion, Fußgestell und Plattentragarme aus Stahlrohr 100 x 40 mm, Tischplatte 38 mm stark, hellgrau kunststoffbeschichtet mit blendfreier Oberfläche und runden Kanten, Standard-Tischplattengröße 2000 x 880 mm, Flächenbelastung max. 200 kg

Tischplatte 38 mm stark: Höhenverstellung im 50 mm-Raster (720-1070)
B x T (mm): 2000 x 880

Best.-Nr. 503000
B x T x H (mm): 2000 x 1040 x 1330
Gewicht: 101 kg

Packing table/workbench
rugged welded design, base frame and table arms in 100 x 40 mm tubular steel, light-grey laminated worktop, 38 mm thick, with anti-glare surface and rounded edges, standard worktop size 2000 x 880 mm, max. surface load 200 kg

38 mm thick tabletop, height adjustable in 50 mm steps (720-1070)
W x D (mm): 2000 x 880

Ref. 503000
W x D x H (mm): 2000 x 1040 x 1330
Weight: 101 kg

Table d'emballage et de travail
construction soudée stable et robuste, pieds et support des panneaux en tube d'acier de section rectangulaire de 100 x 40 mm. Plan de travail d'une épaisseur de 38 mm, avec revêtement synthétique gris clair, surface traitée anti-reflets, bords arrondis, dimensions standard du plan de travail : 2000 x 880 mm. Charge maximale autorisée : 200 kg

Plan de travail d'une épaisseur de 38 mm. Réglable en hauteur par pas de 50 mm (720-1070)
L x P (mm): 2000 x 880

Ref. 503000
L x P x H (mm): 2000 x 1040 x 1330
Poids: 101 kg



Pack- und Arbeitstisch stufenlos höhenverstellbar
durch Handkurbelbetätigung von 720-1070 mm, Kurbel einschiebbar, max. Belastung bei Verstellung 100 kg.
Ausführung wie Tisch 503000

Tischplatte 38 mm stark
B x T (mm): 2000 x 880

Best.-Nr. 503500
B x T x H (mm): 2000 x 1040 x 1330
Gewicht: 120 kg

Packing table/workbench
fully adjustable for height by push-in crank handle 720-1070 mm, maximum load during adjustment 100 kg.
Design as for table 503000

38 mm thick tabletop
W x D (mm): 2000 x 880

Ref. 503500
W x D x H (mm): 2000 x 1040 x 1330
Weight: 120 kg

Table d'emballage et de travail réglable en hauteur par manivelle
réglage continu de 720 à 1070 mm, poignée de manivelle escamotable. Charge maximale autorisée pendant le réglage : 100 kg. Exécution identique à la table 503000

Plan de travail d'une épaisseur de 38 mm (720-1070)
L x P (mm): 2000 x 880

Ref. 503500
L x P x H (mm): 2000 x 1040 x 1330
Poids: 120 kg



Pack- und Arbeitstisch elektrisch höhenverstellbar
durch Knopfdruckbetätigung stufenlos von 720-1070 mm, mit Kabelkanal, max. Belastung bei Verstellung 100 kg, elektrischer Anschluss 230 V, 50 Hz.
Ausführung wie Tisch 503000

Tischplatte 38 mm stark
B x T (mm): 2000 x 880

Best.-Nr. 503800
B x T x H (mm): 2000 x 1040 x 1330
Gewicht: 120 kg

Packing table/workbench
pushbutton electric height adjustment 720-1070 mm, with cable duct, maximum load during adjustment 100 kg, 230 V, 50 Hz.
Design as for table 503000

38 mm thick tabletop
W x D (mm): 2000 x 880

Ref. 503800
W x D x H (mm): 2000 x 1040 x 1330
Weight: 120 kg

Table d'emballage et de travail réglable en hauteur par moteur électrique
par simple pression sur un bouton, réglage continu de 720 à 1070 mm. Charge maximale autorisée pendant le réglage : 100 kg. Branchement électrique 230 V, 50 Hz. Exécution identique à la table 503000

Plan de travail d'une épaisseur de 38 mm
L x P (mm): 2000 x 880

Ref. 503800
L x P x H (mm): 2000 x 1040 x 1330
Poids: 120 kg



Pack- und Arbeitstisch mit integrierter Digital-Paketwaage, eichfähig
bis 60 kg, inkl. EDV-Schnittstelle, Ziffernschritt 20 g, Plattform Edelstahl, mit separatem Anzeigergerät.
Ausführung wie Tisch 503000

B x T x H (mm): 2000 x 1040 x 1330
Wiegefläche: 400 x 500

Best.-Nr. 503042
Gewicht: 120 kg

Best.-Nr. 503542
Höhenverstellbar mit Kurbel (720-1070 mm)
Gewicht: 130 kg

Best.-Nr. 503842
Höhenverstellbar elektrisch (720-1070 mm)
Gewicht: 130 kg

Packing table/workbench with integral digital package scale, calibratable
up to 60 kg, with computer-interface, scale interval 20 g, stainless steel weighing platform, with separate indicator.
Design as for table 503000

W x D x H (mm): 2000 x 1040 x 1330
Weighing surface: 400 x 500

Ref. 503042
Weight: 120 kg

Ref. 503542
adjustable by crank (720-1070 mm)
Weight: 130 kg

Ref. 503842
adjustable by motor (720-1070 mm)
Weight: 130 kg

Table d'emballage et de travail avec balance numérique à paquets intégrée pour pesages étalonnés
jusqu'à 60 kg, avec interface numérique. Graduation par pas de 20 g. Plate-forme en acier inoxydable et affichage séparé. Exécution identique à la table 503000

L x P x H (mm): 2000 x 1040 x 1330
surface de balance: 400 x 500

Ref. 503042
Poids: 120 kg

Ref. 503542
avec réglage par manivelle (720-1070 mm)
Poids: 130 kg

Ref. 503842
avec réglage par moteur électrique (720-1070 mm)
Poids: 130 kg

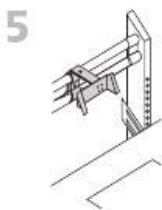

Halterung für Waagenanzeigergerät
Montage an Rohrtraversen

Best.-Nr. 5091
B x T x H (mm): 230 x 250 x 180
Gewicht: 2 kg

Weighing scale indicator bracket
mounts to cross members

Ref. 5091
W x D x H (mm): 230 x 250 x 180
Weight: 2 kg

Fixation pour affichage d'une balance
montage sur les traverses tubulaires

Ref. 5091
L x P x H (mm): 230 x 250 x 180
Poids: 2 kg

6



Rollenbahntisch
 Packtisch mit integrierter Rollenbahn. Rollenbreite 600 mm, Arbeitsfläche 2000 x 265 mm aus verzinktem Stahlblech.
 Ausführung wie Tisch 503000.
 Zubehör aus dem MODUL 5000 kompatibel.

B x T x H (mm): 1955 x 1040 x 1330

Best.-Nr. 503010
 mit Rollenbahn, Höhenverstellung im 50 mm-Raster (770-1120 mm)
 Gewicht: 120 kg

Best.-Nr. 503510
 Höhenverstellbar mit Kurbel (770-1120 mm)
 Gewicht: 130 kg

Best.-Nr. 503810
 Höhenverstellbar elektrisch (770-1120 mm)
 Gewicht: 130 kg

Roller packing table
 Packing table with integral roller. Roller width 600 mm, work surface 2000 x 265 mm, in galvanised steel plate.
 Design as for tables 503000.
 Compatible with MODUL 5000 accessories.

W x D x H (mm): 1955 x 1040 x 1330

Ref. 503010
 with roller track, height adjustable in 50 mm steps (770-1120 mm)
 Weight: 120 kg

Ref. 503510
 adjustable by crank (770-1120 mm)
 Weight: 130 kg

Ref. 503810
 adjustable by motor (770-1120 mm)
 Weight: 130 kg

Table à bande transporteuse à rouleaux
 Pratique avec bande transporteuse à rouleaux intégrée. Largeur des rouleaux 600 mm, plan de travail 2000 x 265 mm en tôle d'acier galvanisé. Exécution identique à la table 503000.
 Compatible avec les accessoires du MODUL 5000.

L x P x H (mm): 1955 x 1040 x 1330

Ref. 503010
 avec transporteuse à rouleaux. Réglable en hauteur par pas de 50 mm (770-1120 mm)
 Poids: 120 kg

Ref. 503510
 avec réglage par manivelle (770-1120 mm)
 Poids: 130 kg

Ref. 503810
 avec réglage par moteur électrique (770-1120 mm)
 Poids: 130 kg

7



Rollenbahntisch mit integrierter Digital-Paketwaage, eichfähig
 inkl. EDV-Schnittstelle bis 60 kg, Ziffernschritt 20 g, mit separatem Anzeigegerät.
 Ausführung wie Tisch 503010.
 Zubehör aus dem MODUL 5000 kompatibel.

B x T x H (mm): 1955 x 1040 x 1330

Best.-Nr. 503012
 Höhenverstellung im 50 mm-Raster (770-1120 mm)
 Gewicht: 120 kg

Best.-Nr. 503512
 Höhenverstellbar mit Kurbel (770-1120 mm)
 Gewicht: 130 kg

Best.-Nr. 503812
 Höhenverstellbar elektrisch (770-1120 mm)
 Gewicht: 130 kg

Roller packing table with integral verified digital package scale, calibratable
 with computer interface, up to 60 kg, scale interval 20 g, with separate indicator.
 Design as for tables 503010.
 Compatible with MODUL 5000 accessories.

W x D x H (mm): 1955 x 1040 x 1330

Ref. 503012
 height adjustable in 50 mm steps (770-1120 mm)
 Weight: 120 kg

Ref. 503512
 adjustable by crank (770-1120 mm)
 Weight: 130 kg

Ref. 503812
 adjustable by motor (770-1120 mm)
 Weight: 130 kg

Table à bande transporteuse à rouleaux avec balance numérique à paquets intégrée pour pesages étalonnés
 avec interface numérique, jusqu'à 60 kg, graduation par pas de 20 g, avec affichage sépare.
 Exécution identique à la table 503010.
 Compatible avec les accessoires du MODUL 5000.

L x P x H (mm): 1955 x 1040 x 1330

Ref. 503012
 Réglable en hauteur par pas de 50 mm (770-1120 mm)
 Poids: 120 kg

Ref. 503512
 avec réglage par manivelle (770-1120 mm)
 Poids: 130 kg

Ref. 503812
 avec réglage par moteur électrique (770-1120 mm)
 Poids: 130 kg

8



Tragholme
 zur Befestigung der oberen Tischbauten mit Lochraster zum Anbringen diverser Ablagen auf verschiedenen Ebenen

Best.-Nr. 5064
 B x T x H (mm): 950
 Gewicht: 16 kg

Uprights
 for mounting equipment, with slots for attaching various shelves on different levels

Ref. 5064
 W x D x H (mm): 950
 Weight: 16 kg

Longerons de support
 servant à la fixation des pièces montées au-dessus de la table, avec perforations multiples pour la fixation de diverses tablettes à des hauteurs différentes.

Ref. 5064
 L x P x H (mm): 950
 Poids: 16 kg

9



Ablagebord
 für Verpackungsmittel, Formulare etc., zur Befestigung in Lochraster der oberen Tragholme. Flächenbelastung max. 70 kg, Stahlrahmen mit Platte

Best.-Nr. 505000
 B x T x H (mm): 1705 x 295
 Gewicht: 15 kg

Storage shelf
 for packing material, forms, etc. mounts to holes in upper uprights, max surface load 70 kg, steel frame with integrated board

Ref. 505000
 W x D x H (mm): 1705 x 295
 Weight: 15 kg

Tablette de rangement
 pour matériel d'emballage, formulaires, etc. Fixation sur les longerons supérieurs. Charge maximale autorisée: 70 kg, cadre en acier avec table intégrée

Ref. 505000
 L x P x H (mm): 1705 x 295
 Poids: 15 kg

10



Anbaumagazin
mit 9 Stahlbügeln als Zwischensteiler. Befestigung des Magazins in Lochreihen der oberen Tragholme in verschiedenen Höhen. Flächenbelastung max. 100 kg. Stellfläche für ca. 160 Faltschachteln, Stahlrahmen mit Platte

Best.-Nr. 505300
B x T x H (mm): 1705 x 550
Gewicht: 35 kg

Add-on storage rack
with 9 steel dividers. Mounts to holes in upper uprights at various heights. Max. surface load 100 kg, holds approx. 160 folding boxes, steel frame with integrated board

Ref. 505300
W x D x H (mm): 1705 x 550
Weight: 35 kg

Magasin rapporté pour cartons pliables
avec 9 étriers de séparation en acier. Fixation du magasin à la hauteur voulue, dans les crans des longerons supérieurs. Charge maximale autorisée : 100 kg. Pour le rangement d'environ 160 cartons pliables, cadre en acier avec table intégrée

Ref. 505300
L x P x H (mm): 1705 x 550
Poids: 35 kg

11



Rückwandbord
zur hinteren Begrenzung der Tischfläche. Material wie Tischplatte 503000. Einfache Klemmbefestigung an der Hinterkante

Best.-Nr. 5060
B x T x H (mm): 1705 x 85
Gewicht: 4 kg

Backboard
Limits worktop at rear. Material as for tabletop 503000. Clamps easily to rear edge.

Ref. 5060
W x D x H (mm): 1705 x 85
Weight: 4 kg

Plinthe arrière
délimitant le bord arrière du plan de travail. Matériau identique à celui du plan de travail de la table 503000. Fixation simple par pinces de serrage sur le bord arrière.

Ref. 5060
L x P x H (mm): 1705 x 85
Poids: 4 kg

12



Arbeitsplatzbeleuchtung
mit Blendschutz, anschlussfertig mit Spiralkabel, Schutzstecker und Schmalschalter. Leuchtstoffröhre 230 V, 36 W. Montage an Magazin 5053 oder Ablagebord 5050

Best.-Nr. 207000
B x T x H (mm): 900 x 135 x 60
Gewicht: 5 kg

Halter für Befestigung an Holmen 5064
Best.-Nr. 507001
B x T x H (mm): 300
Gewicht: 8 kg

Workstation lamp
with glare shield, ready for connection with coiled cord, safety plug and pull-cord switch. Fluorescent tube 230 V, 36 W. Mounts to storage rack 5053 or storage shelf 5050

Ref. 207000
W x D x H (mm): 900 x 135 x 60
Weight: 5 kg

Brackets for mounting to uprights 5064
Ref. 507001
W x D x H (mm): 300
Weight: 8 kg

Eclairage du poste de travail
avec pare-lumière, prêt au branchement au moyen d'un cordon spiral, fiche mâle à contacts de terre et commutateur sur cordon. Tube au néon 230 V, 36 W. Montage sur magasin 5053 ou sur le bord de la tablette 5050

Ref. 207000
L x P x H (mm): 900 x 135 x 60
Poids: 5 kg

Support de fixation sur longerons 5064
Ref. 507001
L x P x H (mm): 300
Poids: 8 kg

13



Ablagebord
zur Montage an Rohrtraversen, gleiches Material wie Tischplatte 503000, Flächenbelastung max. 50 kg

Best.-Nr. 5051
B x T x H (mm): 1705 x 295
Gewicht: 15 kg

Storage shelf
mounts to tubular cross members, material as for worktop 503000, maximum surface load 50 kg

Ref. 5051
W x D x H (mm): 1705 x 295
Weight: 15 kg

Tablette de rangement
pour le montage sur un montant transversal, même matériau que le plan de travail 503000. Charge maximale autorisée : 50 kg

Ref. 5051
L x P x H (mm): 1705 x 295
Poids: 15 kg

14



Zwischenboden
für Pack- und Arbeitstisch, auf 4 Lenkrollen, fahrbar und arretierbar. Bodenplatte wie Tisch 503000, Ablagefläche: B x T=1600 x 700 mm, Flächenbelastung max. 100 kg

Best.-Nr. 5009
B x T x H (mm): 1600 x 700 x 100
Gewicht: 33 kg

Bottom shelf
for packing table/workbench, on 4 castors, mobile and lockable. Shelf as for table 503000, surface area
W x D=1600 x 700 mm, max. surface load 100 kg

Ref. 5009
W x D x H (mm): 1600 x 700 x 100
Weight: 33 kg

Plateau intermédiaire
pour table d'emballage et de travail, monté sur quatre roulettes pivotantes avec dispositif de blocage. Plaque de fond identique au plan de travail de la table 503000. Superficie L x P = 1600 x 700 mm. Charge maximale autorisée : 100 kg

Ref. 5009
L x P x H (mm): 1600 x 700 x 100
Poids: 33 kg

15



Endanschlag für Rollenbahn

Best.-Nr. 203541
B x T x H (mm): 600 x 100

End stop for the roller conveyor

Ref. 203541
W x D x H (mm): 600 x 100

Butée d'arrêt pour bande transporteuse à rouleaux

Ref. 203541
L x P x H (mm): 600 x 100

* Für Modul 5000 und System 2000

* for Modul 5000 and System 2000

* pour Modul 5000 et System 2000

16

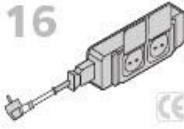

Doppelsteckdose
mit Sicherheits-Klappdeckel, mit Anschlusskabel L=3,00 m, Anschlussswerte 230 V, 10 A

Best.-Nr. 5072
B x T x H (mm): 195 x 45 x 60
Gewicht: 3 kg

Twin socket outlet
with hinged safety cover and 3 m power cord, 230 V, 10 A

Ref. 5072
W x D x H (mm): 195 x 45 x 60
Weight: 3 kg

Prise de courant double
avec couvercle de sûreté à ressort et cordon de branchement L = 3,00 m.
Puissance raccordable 230 V, 10 A

Ref. 5072
L x P x H (mm): 195 x 45 x 60
Poids: 3 kg

17



Monitor-Ablage
mit nutschester Gummiauflage, mit verstellbarer Schrägablage für Tastatur, Befestigung an Ablagebord 5050/5051 oder an Mehrzweckablage 5081

Best.-Nr. 5085
B x T x H (mm): 420 x 570
Gewicht: 7 kg

Monitor platform
with non-slip rubber surface and adjustable angled keyboard platform, mounts to storage shelf 5050/5051 or multipurpose shelf 5081

Ref. 5085
W x D x H (mm): 420 x 570
Weight: 7 kg

Tablette à écran
avec revêtement en caoutchouc antidérapant, avec tablette inclinée réglable pour le clavier. Fixation sur le plateau 5050/5051 ou sur l'installation polyvalente 5081

Ref. 5085
L x P x H (mm): 420 x 570
Poids: 7 kg

18

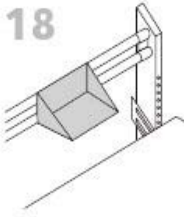

Mehrzweckablage
aus Stahlblech, Verwendung als Ablageschale z.B. für Formulare, Versandtaschen, Sichtkästchen etc. oder als Ablagebord für Geräte und Hilfsmittel Montage an Rohr-traversen von Tisch 503000, Ablagefläche 300 x 240 mm

Best.-Nr. 5081
B x T x H (mm): 315 x 240 x 130
Gewicht: 2 kg

Multipurpose shelves
e.g. as storage for forms, padded envelopes, storage boxes, etc. or as a shelf for equipment and accessories. Mounts to cross members of table 503000, storage area 300 x 240 mm

Ref. 5081
W x D x H (mm): 315 x 240 x 130
Weight: 2 kg

Tablette polyvalente
en tôle d'acier, utilisable comme compartiment de rangement pour formulaires, sachets d'expédition, bacs de stockage, etc. ou comme tablette de rangement pour appareils et accessoires. Montage sur les traverses tubulaires de la table 503000. Surface utile 300 x 240 mm

Ref. 5081
L x P x H (mm): 315 x 240 x 130
Poids: 2 kg

19



Schublade verschließbar
rechts wie links unter Tisch einsetzbar, Kunststoff-Gleitführung mit Sicherung gegen Herausrutschen, Tragkraft 20 kg

Best.-Nr. 5006
B x T x H (mm): 475 x 570 x 100
innen: 435 x 535 x 100
Gewicht: 6 kg

Lockable drawer
for use on right and/or left under the table, plastic guide rails with drawer stops, maximum load 20 kg

Ref. 5006
W x D x H (mm): 475 x 570 x 100
internal dimensions: 435 x 535 x 100
Weight: 6 kg

Tiroir en tôle d'acier avec serrure
pour montage à droite et/ou gauche sous table. Charge maximale 20 kg

Ref. 5006
L x P x H (mm): 475 x 570 x 100
dimensions intérieures: 435 x 535 x 100
Poids: 6 kg

20



Container mit Schublade
aus Stahlblech, fahr- und arretierbar, Schublade mit Schloss und Anschlag, Tragkraft 20 kg, gummibeschichtete Ablage über der Schublade, herausnehmbarer Einsatz zur Entsorgung des Abfalls, Tragkraft des Containers 40 kg

Best.-Nr. 5008
B x T x H (mm): 555 x 760 x 665
Schublade innen: 535 x 470 x 130
Container innen: 505 x 753 x 400
Gewicht: 42 kg

Container with drawer
in steel plate, mobile and lockable, drawer with lock and stop, maximum load 20 kg, rubber-surface storage above drawer, removable box for waste disposal, maximum container load 40 kg

Ref. 5008
W x D x H (mm): 555 x 760 x 665
drawer internal dimensions: 535 x 470 x 130
container internal dimensions: 505 x 753 x 400
Weight: 42 kg

Bac avec tiroir
en tôle acier, mobile avec dispositif de blocage. Le tiroir est équipé d'une serrure et d'une butée. Charge maximale 20 kg. Tablette avec revêtement en caoutchouc au-dessus du tiroir, insert amovible pour pouvoir vider le bac. Charge maximale du bac: 40 kg

Ref. 5008
L x P x H (mm): 555 x 760 x 665
dimensions intérieures des tiroirs: 535 x 470 x 130
dimensions intérieures du bac: 505 x 753 x 400
Poids: 42 kg

21



TFT-Gelenkarm
zur flexiblen Befestigung eines TFT Monitors an der Tragsäule, VESA 75/100-Befestigung.

Best.-Nr. 509203
B x T x H (mm): 100 x 455 x 115
Tragkraft: 5 kg

Best.-Nr. 509204
B x T x H (mm): 100 x 455 x 200
Tragkraft: 10 kg

TSS folding arm
hinged arm for the flexible mounting of a TSS monitor on the support column, VESA 75/100.

Ref. 509203
W x D x H (mm): 100 x 455 x 115
Load bearing capacity: 5 kg

Ref. 509204
W x D x H (mm): 100 x 455 x 120
Load bearing capacity: 10 kg

Bras TFT repliable
pour la fixation flexible d'un moniteur TFT sur la colonne de support, fixation VESA 75/100.

Ref. 509203
L x P x H (mm): 100 x 455 x 115
capacité de charge: 5 kg

Ref. 509204
L x P x H (mm): 100 x 455 x 120
capacité de charge: 10 kg

22



Tragsäule mit Schraubzwinge
zur Befestigung eines TFT Faltarms und einer Tastaturablage, Aluminiumprofil

Best.-Nr. 509001
B x T x H (mm): 51 x 51 x 445
Klemmbereich (mm): 14-40

Best.-Nr. 509002
B x T x H (mm): 51 x 51 x 445
Klemmbereich (mm): 5-65

Support column
with screw clamp to affix a TSS folding arm and a keyboard platform, aluminium profile.

Ref. 509001
W x D x H (mm): 51 x 51 x 445
Clamping range (mm): 14-40

Ref. 509002
W x D x H (mm): 51 x 51 x 445
Clamping range (mm): 5-65

Colonne de support
avec serre-joint pour la fixation d'un bras TFT repliable et d'un support pour clavier, profil en aluminium.

Ref. 509001
L x P x H (mm): 51 x 51 x 445
profondeur de serrage (mm): 14-40

Ref. 509002
L x P x H (mm): 51 x 51 x 445
profondeur de serrage (mm): 5-65

23

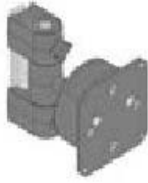

TFT-Tragschlitzen
zur flexiblen Befestigung eines TFT Monitor
an der Tragsäule; Tragkraft 12 kg, VESA 75/100.

Best.-Nr. 509202
B x T x H (mm): 100 x 125 x 115

TSS support carriage
for the flexible mounting of a TSS monitor on
the support column, load bearing capacity 12
kg, VESA 75/100.

Ref. 509202
W x D x H (mm): 100 x 125 x 115

Chariot de support TFT
pour la fixation flexible d'un moniteur TFT sur
la colonne de support, capacité de charge 12
kg, fixation VESA 75/100.

Ref. 509202
L x P x H (mm): 100 x 125 x 115

24



Tastatur- und Moushalterung
zur flexiblen Befestigung an der Tragsäule,
Tragkraft 12 kg, Ablagefläche: 640 x 172 mm,
VESA 75/100-Befestigung.

Best.-Nr. 509201
B x T x H (mm): 640 x 470 x 50

Keyboard and mouse holders
for flexible attachment to the support column,
load bearing capacity 12 kg, surface: 640 x
172 mm, VESA 75/100 mount.

Ref. 509201
W x D x H (mm): 640 x 470 x 50

Support de clavier et de souris
pour la fixation flexible sur la colonne de
support, capacité de charge 12 kg, dimensions
de la tablette: 640 x 172 mm, fixation VESA
75/100.

Ref. 509201
L x P x H (mm): 640 x 470 x 50

25



Untertischmagazin, kurz
fahr- und arretierbar, 6 Stahlbügel als Zw-
schenteiler. In dieser Ausführung Kombination
mit Container 5008 möglich. Stellfläche für
ca. 100 Faltschachteln.

Best.-Nr. 5042
B x T x H (mm): 1110 x 550
Gewicht: 22 kg

Under-worksurface storage rack, short
mobile and lockable, 6 steel dividers. This
version can be combined with container 5008.
Holds around 100 folding boxes.

Ref. 5042
W x D x H (mm): 1110 x 550
Weight: 22 kg

Magasin sous table, exécution courte
mobile avec dispositif de blocage, 6 étriers de
séparation en acier. Cette exécution peut être
combinée avec le bac 5008. Surface de range-
ment pour environ 100 cartons pliables.

Ref. 5042
L x P x H (mm): 1110 x 550
Poids: 22 kg

26



Untertischmagazin, lang
fahr- und arretierbar, passt auf volle Breite
zwischen die Fußholme, 9 Stahlbügel als Zw-
schenteiler, für ca. 160 Faltschachteln.

Best.-Nr. 5043
B x T x H (mm): 1705 x 550
Gewicht: 33 kg

Under-worksurface storage rack, long
mobile and lockable, slides between foot pro-
perts, 9 steel dividers, holds approx. 160
folding boxes.

Ref. 5043
W x D x H (mm): 1705 x 550
Weight: 33 kg

Magasin sous table, exécution longue
mobile avec dispositif de blocage. Largeur
adaptée aux pieds de la table. 9 étriers de
séparation en acier. Pour le rangement
d'environ 160 cartons pliables.

Ref. 5043
L x P x H (mm): 1705 x 550
Poids: 33 kg

27



Kabelkanal
mit verschraubter Abdeckung und flexibler
Kunststoffableitung

Best.-Nr. 5075
B x T x H (mm): 1680 x 155 x 185
Gewicht: 4 kg

nur für 503000

Cable duct
with cover and flexible plastic tube

Ref. 5075
W x D x H (mm): 1680 x 155 x 185
Weight: 4 kg

only for 503000

Canalisation à câbles
avec couvercle, tablette et tube de raccorde-
ment souple

Ref. 5075
L x P x H (mm): 1680 x 155 x 185
Poids: 4 kg

nur für 503000

28



Gerätetisch
für Waage, Klebestreifengeber, PC etc., höhen-
verstellbar von 570 bis 1070 mm, mit Stahl-
blechablage für Anzeigerät, Utensilien etc.,
Abmessung Tischplatte: B x T = 800 x 680 mm,
Ausführung wie Tisch 503000

Tischplatte 38 mm stark
B x T x H (mm): 800 x 680
Höhenverstellung im
50 mm-Raster

Best.-Nr. 5090
B x T x H (mm): 800 x 840 x 1330
Gewicht: 61 kg

Equipment stand
for scales, adhesive-tape dispenser, PC, etc.,
adjustable for height 570-1070 mm, with
steel-plate platform for indicators, tools, etc.
Worktop W x D=800 x 680 mm, design as for
table 503000

38 mm thick tabletop
W x D x H (mm): 800 x 680
height-adjustable in 50 mm steps

Ref. 5090
W x D x H (mm): 800 x 840 x 1330
Weight: 61 kg

Table à appareils
pour balance, ordinateur, etc. Réglable en
hauteur de 570 à 1070 mm, avec tablette en
acier pour appareil d'affichage, ustensiles, etc.
Plan de travail: L x P = 800 x 680 mm. Exé-
cution identique à la table 503000

Plan de travail d'une épaisseur de 38 mm
L x P x H (mm): 800 x 680
Réglable en hauteur

Ref. 5090
L x P x H (mm): 800 x 840 x 1330
Poids: 61 kg

Hinweis:
Alle Pack- und Arbeitstische mit ESD-
Ausrüstung lieferbar.
Zur Ableitung statischer Elektrizität gemäß
DIN EN 100015/1, Tischplatte volumenleitfähig,
Ausführung wie Tisch 503000.

Note:
All packing tables/workbenches available
with ESD capability.
For the dissipation of static electricity in
accordance with DIN EN 100015/1. Volume
conductive tabletop.
Design as for table 503000.

Remarque:
Toutes les tables d'emballage et de travail
sont livrables avec équipement ESD,
pour la dérivation de l'électricité statique
conformément à la norme DIN EN 100015/1.
Plan de travail à conductibilité volumique.
Exécution identique à la table 503000.

Maße | Dimensions | Dimensions

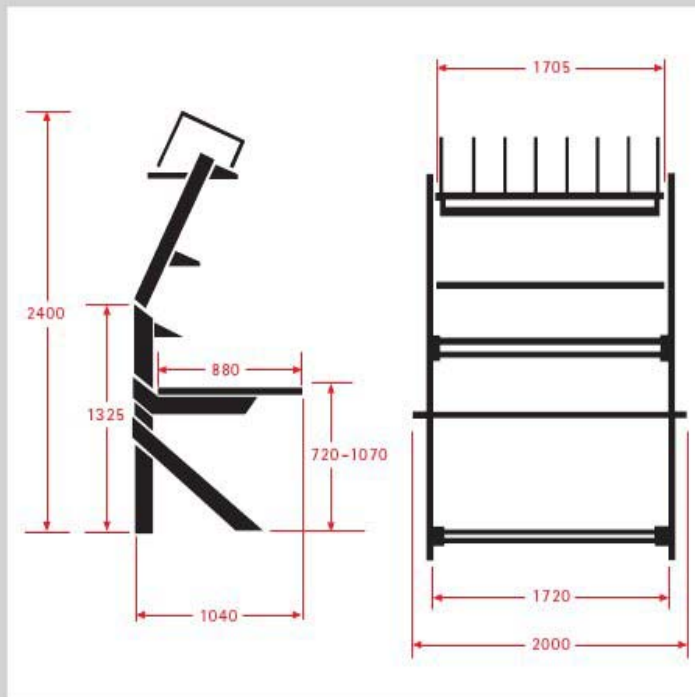

optionale Auswahl an Tischplatten
optional choice of tabletops
Choix optionnel de plans de travail

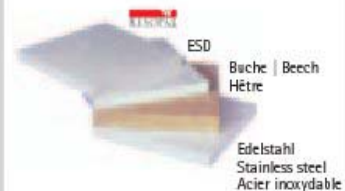

Farbdesign | Colours | Coloris

	Stahlteile pulverbeschichtet anthrazit RAL 7016	Steel parts powder-coated finish anthracite RAL 7016	Pièces en acier revêtement en poudre anthracite RAL 7016
	Bedienteile pulverbeschichtet rot RAL 2002	Operating parts powder-coated finish red RAL 2002	Élément de commande revêtement en poudre rouge RAL 2002
	Arbeitsplatten kunststoffbeschichtet hellgrau ähnlich RAL 7035	Worktops laminated finish light grey similar to RAL 7035	Plan de travail revêtement synthétique gris clair similaire à RAL 7035

Konfigurator

Mit Hilfe unseres Konfigurators können Sie schon in der Planungsphase einen realistischen Eindruck verschaffen. Ganz egal ob es um die Ausstattung eines einzelnen Tisches geht oder um eine ganze Anlage. Bitte Fragen Sie Ihren Händler.



**NEU | NEW
NOUVEAU**



Configurator

With our Planning-Tool you will get a picture of your future System. Whether it will be a single workstation or a whole packing line. Please ask your dealer.

Configurateur

Avec l'aide de notre outil de configuration vous pouvez vous procurer une vision réaliste dès la phase de planification. Que ce soit l'équipement d'un poste de travail seul ou de tout l'atelier. Pour plus d'information veuillez contacter votre marchand.

>MODUL 5100

Das Steh- und Sitzmodul

Ergonomische Arbeitsplatzgestaltung beinhaltet die Anpassungsfähigkeit des Arbeitsplatzes an den Menschen und seine Arbeit, die optimale Anordnung der Arbeitsmittel im Blickfeld und Greifraum sowie die Förderung von Bewegungs- und Haltungswechseln. Das Steh- und Sitzmodul erfüllt diese Forderungen und setzt neue Maßstäbe, sowohl als eigenständiger Arbeitsplatz wie auch als Ergänzung zu anderen Arbeitsplatzsystemen, z.B. MODUL 5000.

Standing/sitting module

Ergonomic workstation design embraces the capacity of the workstation to adapt to operator and work requirements and the optimum positioning of equipment within view and easy reach of the operator. It should also encourage physical movement and posture changes. The standing/sitting module meets these requirements and sets new standards, both as an independent workstation or in combination with other workstation systems, e.g. MODUL 5000.

Le module de travail debout et assis







Un poste de travail agencé de manière ergonomique pré-suppose qu'il est en mesure de s'adapter à l'individu et à son travail, qu'il maintient les ustensiles de travail dans le champ de vision et à portée de main, qu'il stimule les mouvements de l'ouvrier et l'incite à changer de position et d'attitude. Le module de travail debout et assis répondent à ces exigences et posent de nouveaux jalons en matière d'ergonomie, tant quand ils forment un poste de travail à part entière que quand ils viennent en compléter d'autres, par exemple le MODUL 5000.



Stehhilfe ErgoPlus 3000
Die ideale Ergänzung zum ergonomischen Arbeiten an Steh-Arbeitsplätzen. Bequem gepolsterte Rückenlehne und Sitzfläche, stufenlos zu verstellen von 600-900 mm.
Best.-Nr. 519192

ErgoPlus 3000 standing aid
The ideal addition for ergonomic working at standing workstations. Comfortable padded backrest and seat, adjustable for height 600-900 mm.
Ref. 519192

Tabouret pour travail debout ErgoPlus 3000
Le complément idéal pour un travail ergonomique aux postes de travail debout. Dossier et assise rembourrés confortables, assise réglable en continu de 600 à 900 mm.
Réf. 519192

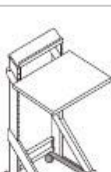
1		<p>Basis-Modul gerade Tischplatte, 800 x 580 mm, Tragfähigkeit bis 100 kg, höhenverstellbar von 540 bis 1190 mm</p> <p>Best.-Nr. 5101 B x T x H (mm): 800 x 750 x 1330 gerade Tischplatte höhenverstellbar von 540-1190 mm B x T x H (mm): 800 x 580 x 38 Gewicht: 40 kg</p>	<p>Basic module horizontal tabletop 800 x 580 mm, maximum load 100 kg, height-adjustable 540-1190 mm</p> <p>Ref. 5101 W x D x H (mm): 800 x 840 x 1330 horizontal tabletop, height-adjustable 540-1190 mm W x D x H (mm): 800 x 580 x 38 Weight: 40 kg</p>	<p>Modul de base plan de travail droit, 800 x 580 mm, force portante jusqu'à 100 kg, réglable en hauteur de 540 à 1190 mm</p> <p>Ref. 5101 L x P x H (mm): 800 x 840 x 1330 plan de travail droit, réglable en hauteur de 540 à 1190 mm L x P x H (mm): 800 x 580 x 38 Poids: 40 kg</p>
2		<p>MODUL 5100 neigbare (bis 8°) Tischplatte: 800 x 580 mm, Tragfähigkeit bis 200 kg, höhenverstellbar von 580 bis 1220 mm, mit Edelstahl-Fußstütze</p> <p>Best.-Nr. 5100 B x T x H (mm): 800 x 750 x 1330 neigbare Tischplatte höhenverstellbar von 580-1220 mm B x T x H (mm): 800 x 580 x 38 Gewicht: 50 kg</p>	<p>MODUL 5100 angled (to 8°) tabletop 800 x 580 mm, maximum load 200 kg, height-adjustable 580-1220 mm, with stainless steel footrest</p> <p>Ref. 5100 W x D x H (mm): 800 x 840 x 1330 angled tabletop, height-adjustable 580-1220 mm W x D x H (mm): 800 x 580 x 38 Weight: 50 kg</p>	<p>MODUL 5100 plan de travail inclinable (jusqu'à 8°), 800 x 580 mm, force portante jusqu'à 200 kg, réglable en hauteur de 580 à 1220 mm, avec repose-pied en acier</p> <p>Ref. 5100 L x P x H (mm): 800 x 840 x 1330 plan de travail inclinable, réglable en hauteur de 580 à 1220 mm L x P x H (mm): 800 x 580 x 38 Poids: 50 kg</p>
3		<p>Ablagebord oben für Geräte, Monitor etc., Ablagefläche: 545 x 350 mm</p> <p>Best.-Nr. 5150 B x T x H (mm): 545 x 350 x 38 Gewicht: 6 kg</p>	<p>Platform, top for equipment, monitor, etc. 545 x 350 mm</p> <p>Ref. 5150 W x D x H (mm): 545 x 350 x 38 Weight: 6 kg</p>	<p>Tablette d'appoint pour appareils, écrans d'ordinateurs, etc. Surface de la tablette : 545 x 350 mm</p> <p>Ref. 5150 L x P x H (mm): 545 x 350 x 38 Poids: 6 kg</p>
4		<p>Ablagebord unten mit Gitterträger, Ablagefläche: 650 x 400 mm, Befestigung im Lochraster</p> <p>Best.-Nr. 5160 B x T x H (mm): 650 x 400 x 38 Gewicht: 8 kg</p>	<p>Storage shelf, bottom with lattice support, 650 x 400 mm, slot-in attachment</p> <p>Ref. 5160 W x D x H (mm): 650 x 400 x 38 Weight: 8 kg</p>	<p>Plateau inférieur avec grille de support, surface de rangement: 650 x 400 mm, fixation sur le rail perforé</p> <p>Ref. 5160 L x P x H (mm): 650 x 400 x 38 Poids: 8 kg</p>
5		<p>Ablagebord unten mit Gitterträger, Ablagefläche wie Tischplatte 800 x 580 mm, Befestigung im Lochraster</p> <p>Best.-Nr. 5161 B x T x H (mm): 800 x 580 x 38 Gewicht: 12 kg</p>	<p>Storage shelf, bottom with lattice support, 800 x 580 mm, slot-in attachment</p> <p>Ref. 5161 W x D x H (mm): 800 x 580 x 38 Weight: 12 kg</p>	<p>Plateau inférieur avec grille de support, surface de rangement: 800 x 580 mm, fixation sur le rail perforé</p> <p>Ref. 5161 L x P x H (mm): 800 x 580 x 38 Poids: 12 kg</p>
6		<p>Mehrzweckablage z.B. für Tower, Befestigung an unterer Quer- verbindung, Stellfläche: 315 x 240 mm</p> <p>Best.-Nr. 5081 B x T x H (mm): 315 x 240 x 130 Gewicht: 2 kg</p>	<p>Multipurpose holder e.g. for computer tower, mounts to lower cross member, 315 x 240 mm</p> <p>Ref. 5081 W x D x H (mm): 315 x 240 x 130 Weight: 2 kg</p>	<p>Tablette polyvalente par exemple pour ordinateur, fixation contre la traverse inférieure, surface d'appui : 315 x 240 mm</p> <p>Ref. 5081 L x P x H (mm): 315 x 240 x 130 Poids: 2 kg</p>
7		<p>Schublade verschiebbar, aus Stahlblech, mit 2 Gleitführungen, Tragkraft 20 kg, Innenmaß: 435 x 535 x 100 mm</p> <p>Best.-Nr. 5006 B x T x H (mm): 475 x 570 x 100 Innenmaß: 435 x 535 x 100 Gewicht: 6 kg</p>	<p>Drawer lockable, in steel plate with 2 guide rails, maximum load 20 kg, internal dimensions 435 x 535 x 100 mm</p> <p>Ref. 5006 W x D x H (mm): 475 x 570 x 100 internal dimensions: 435 x 535 x 100 Weight: 6 kg</p>	<p>Tiroir avec serrure, en tôle d'acier, avec deux guides, force portante 20 kg, dimensions intérieures : 435 x 535 x 100 mm</p> <p>Ref. 5006 L x P x H (mm): 475 x 570 x 100 dimensions intérieures: 435 x 535 x 100 Poids: 6 kg</p>
8		<p>Rollkufen mit arretierbaren Rädern, Bauhöhe 83 mm</p> <p>Best.-Nr. 5554 B x T x H (mm): 52 x 650 x 100 Gewicht: 3 kg</p>	<p>Runners with lockable castors, height 83 mm</p> <p>Ref. 5554 W x D x H (mm): 52 x 650 x 100 Weight: 3 kg</p>	<p>Patins à roulettes roulettes avec dispositif de blocage, hauteur constructive 83 mm</p> <p>Ref. 5554 L x P x H (mm): 52 x 650 x 100 Poids: 3 kg</p>

9

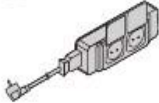

Doppelsteckdose
mit Sicherheitsdeckel, Selbstklebesockel und
3 m Anschlusskabel

Best.-Nr. 5072
B x T x H (mm): 195 x 45 x 60
Gewicht: 3 kg

Twin socket outlet
with safety cover, self-adhesive base and 3 m
power cord

Ref. 5072
W x D x H (mm): 195 x 45 x 60
Weight: 3 kg

Prise de courant double
avec couvercle à ressort, socle autocollant et
cordon de branchement de 3 m

Ref. 5072
L x P x H (mm): 195 x 45 x 60
Poids: 3 kg

10



Fußstütze separat
mit neigbarer Trittfläche
470 x 370 mm

Best.-Nr. 5185
B x T x H (mm): 470 x 370 x 120
Gewicht: 2 kg

Separate footrest
with angled foot platform
470 x 370 mm

Ref. 5185
W x D x H (mm): 470 x 370 x 120
Weight: 2 kg

Repose-pied séparé
avec surface d'appui inclinable, 470 x 370 mm

Ref. 5185
L x P x H (mm): 470 x 370 x 120
Poids: 2 kg

11

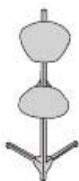

Stehhilfe ErgoPlus 3000
mit stufenloser Verstellung des
Rücken- und Sitzpolsters von 600 bis 900 mm,
platzsparend zusammenklappbar, Farbe: grau
aluminium

Best.-Nr. 5191 RAL 9007 (grau)
Best.-Nr. 5191 S RAL 9005 (schwarz)
Gewicht: 8 kg

ErgoPlus 3000 standing aid
with stepless adjustment of backrest
and seat 600 to 900 mm foldaway space-
saving design, color: grey aluminium

Ref. 5191 RAL 9007 (grey)
Ref. 5191 S RAL 9005 (black)
Weight: 8 kg

Tabouret ErgoPlus 3000
réglage en continu de l'assise et du dossier de
600 à 900 mm, pliable,
peu encombrant, couleur: gris alu

Ref. 5191 RAL 9007 (gris)
Ref. 5191 S RAL 9005 (noir)
Poids: 8 kg

12



Fußauflage
schwarz RAL 9005

Best.-Nr. 5192
Gewicht: 2 kg

Footrest
black RAL 9005

Ref. 5192
Weight: 2 kg

Repose-pied
noir RAL 9005

Ref. 5192
Poids: 2 kg

13



Arbeitsstuhl
Sitz- und Rückenlehne aus Integraschaum,
mit Fußkreuz und 5 Rollen, Höhenverstellung
von 420 bis 620 mm

Best.-Nr. 5195
Gewicht: 11 kg

Swivel chair
Seat and backrest in structural foam,
base with 5 castors, height-adjustable
420 to 620 mm

Ref. 5195
Weight: 11 kg

Chaise de travail
assise et dossier en mousse intégrale, avec
pied en étoile et 5 roulettes aux extrémités,
réglage en hauteur de 420 à 620 mm

Ref. 5195
Poids: 11 kg

Farbdesign | Colours | Coloris



Stahlteile
pulverbeschichtet
anthrazit RAL 7016

Steel parts
powder-coated finish
anthracite RAL 7016

Pièces en acier
revêtement en poudre
anthracite RAL 7016



Arbeitsplatten
kunststoffbeschichtet
hellgrau ähnlich
RAL 7035

Worktops
laminated finish
light grey similar
to RAL 7035

Plan de travail
revêtement synthétique
gris clair similaire
à RAL 7035



Ablagen
pulverbeschichtet
matt schwarz

Shelves
powder-coated finish
matt, black

Tablettes
revêtement en poudre
noir mat



Bedienteile
rot RAL 2002

Operating parts
red RAL 2002

Éléments de commande
rouge RAL 2002

Maße | Dimensions | Dimensions

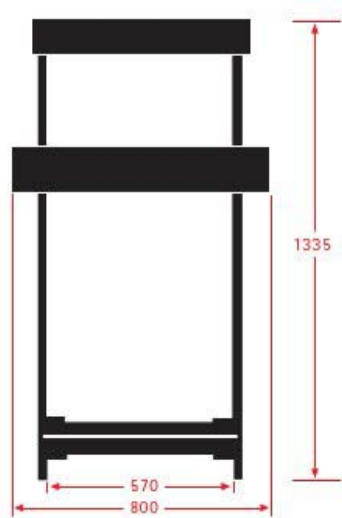
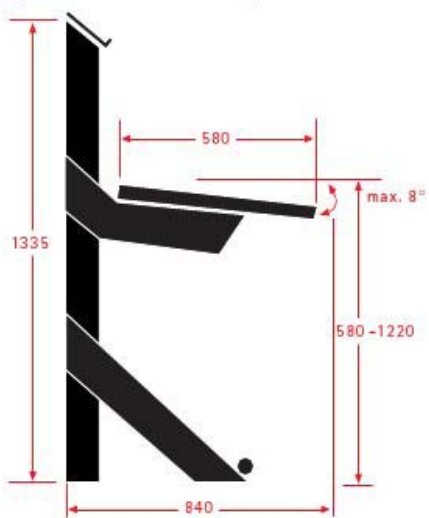

>MODUL 5200

NEU | NEW
NOUVEAU

Info- und Arbeitsplatzstation – mobil oder stationär

Geänderte Arbeitsabläufe, zunehmende Mobilität und Flexibilität am Arbeitsplatz, sowie ein gestiegener Informationsbedarf machen entsprechende Einrichtungssysteme erforderlich. Auf Basis des bewährten und sehr individuell einsetzbaren MODUL 5200 zeigt H+R beispielhaft die konkrete Anwendung in Form von verschiedenen QM-Stationen. Weitere Informationen finden Sie im Katalog MODUL 5200.

Information workstation – mobile or stationary

Changing work procedures, increasing workplace mobility and flexibility, and greater demand for information create a need for corresponding workplace products. On the basis of the successful and extremely versatile MODUL 5200, H+R demonstrates the specific application in exemplary fashion in the form of various quality management stations. Further information can be found in the MODUL 5200 catalogue.

Station d'information et de travail – mobile ou stationnaire

Les enchaînements de travail variables, la mobilité et la flexibilité toujours croissantes ainsi qu'un besoin d'information accru requièrent l'usage de systèmes d'installation en conséquence. Sur la base du MODUL 5200, un système éprouvé aux possibilités les plus polyvalentes, H+R démontre avec expertise une application concrète sous la forme de diverses postes de contrôle-qualité (QM). Vous trouverez de plus amples informations à ce sujet dans le catalogue MODUL 5200.



Stehhilfe ErgoPlus 3000
Stehhilfe zum ergonomischen Arbeiten an Steh-Arbeitsplätzen, entlastet Wirbelsäule und Füße und fördert die Leistung durch entspanntes Stehen. Sitz- und Rückenlehne stufenlos zu verstellen. Sitzhöhe 600-900 mm. Schaumstoff-Polsterung mit atmungsaktivem Skai-Bezug.

ErgoPlus 3000 standing aid
Standing aid for ergonomic working at standing workstations, takes the strain off spine and feet and improves performance by creating a relaxing standing position. Seat and backrest are fully adjustable for height. Seat height 600-900 mm. Foam padding with breathable skai cover.

Tabouret pour travail debout ErgoPlus 3000
Tabouret pour un travail ergonomique aux postes de travail debout. Soulage la colonne vertébrale et les pieds et favorise le rendement grâce à une position debout décontractée. Assise et dossier réglables en continu. Hauteur d'assise de 600 à 900 mm. Rembourrage en mousse avec revêtement skai aéré.

Acht starke Lösungen für jede Anforderung

Der mobile Arbeitsplatz als QM-Station für Qualitätsmanagement, Wareneingang, Labor, Fertigung, Versand, Kontrolle, Erfassung, Lager etc. Dieses neuartige Steh-Arbeitsplatzsystem ist kompakt und ermöglicht effizientes Arbeiten in allen betrieblichen Bereichen.

Lieferbar als Mobil- oder Wandstation, ein- oder zweiseitig, 650 oder 1050 mm breit. Die stabile Rahmenkonstruktion aus Stahlprofilen dient zugleich als Kabelführung. Der modulare Aufbau ermöglicht die Ausrüstung der Station mit Tischplatten, Metallablagen, Infotafeln sowie mit Schubladen oder Schrankeinheiten, verstellbar im Höhenraster von 50 mm.



Eight powerful solutions for every requirement

The mobile QM workstation for applications such as quality management, incoming goods, lab work, production, dispatch, inspection and testing, data input, warehouse etc. This new standing workstation system is compact and permits efficient working in all operational areas.

Available in mobile or wall-mounted versions, one or two-sided, 650 or 1050 mm wide. The stable steel-section frame also serves as a cable management system. Its modular design permits the fitting of tabletops, metal shelves, infoboards and drawers or cupboards, adjustable for height in 50 mm steps.

Huit solutions exemplaires pour satisfaire à toutes les exigences

Le poste de travail mobile sous la forme d'une pointe qualité (QM) pour la gestion de qualité, la réception de marchandises, le laboratoire, la fabrication, l'expédition, le contrôle, l'inventaire, l'entrepôt, etc. Ce système de poste de travail debout entièrement nouveau se distingue par un design compact et autorise un travail efficace dans tous les secteurs de l'entreprise. Livrable comme station mobile ou murale, mono-face ou bi-face, avec une largeur de 650 ou 1050 mm. La robuste construction de châssis en profilés d'acier sert simultanément de chemin de câbles. La construction modulaire permet d'équiper la station de plans de travail, tablettes métalliques, tableaux d'information ainsi que de tiroirs ou de modules d'armoire. Hauteur réglable par crans de 50 mm.

Die Schubladen sind mit einer Schienenführung, einem Zylinderschloss und einer beschriftbaren Griffleiste versehen. Die Oberfläche ist pulverbeschichtet blau RAL 5010.

The drawers are equipped with guide rails, cylinder lock and write-on handle strip and come in a blue RAL 5010 powder-coated finish.

Les tiroirs sont équipés d'un système de guidage par rails, d'une serrure à cylindre et d'une poignée en forme de règle pouvant porter des inscriptions. Surface avec revêtement en poudre bleu RAL 5010.



1



QM-Station
schmal, mobil, zweiseitig, mit breiter Holzablage und zwei Metallablagen

Best.-Nr. 531/6
B x T x H (mm): 1050 x 930 x 1765
Gewicht: 46 kg

QM station
slim, mobile, two-sided, with wide wooden shelf and two metal shelves

Ref. 531/6
W x D x H (mm): 1050 x 930 x 1765
Weight: 46 kg

QM-Station
étroite, mobile, bi-face, avec large tablette en bois et deux tablettes métalliques

Réf. 531/6
L x P x H (mm): 1050 x 930 x 1765
Poids: 46 kg

2



QM-Station
schmal, mobil, mit Infotafel, Metallablage und Schrank für Ordner

Best.-Nr. 531/5
B x T x H (mm): 670 x 650 x 1765
Gewicht: 46 kg

QM station
slim, mobile, with infoboard, metal shelf and filing cupboard

Ref. 531/5
W x D x H (mm): 670 x 650 x 1765
Weight: 46 kg

QM-Station
étroite, mobile, avec tableau d'information, tablette métallique et armoire à classeurs

Réf. 531/5
L x P x H (mm): 670 x 650 x 1765
Poids: 46 kg

3



QM-Station
schmal, mobil, mit Infotafel, Metallablage und Schublade für Kleinutensilien

Best.-Nr. 531/3
B x T x H (mm): 670 x 650 x 1765
Gewicht: 53 kg

QM station
slim, mobile, with infoboard, metal shelf and drawer for small items

Ref. 531/3
W x D x H (mm): 670 x 650 x 1765
Weight: 53 kg

QM-Station
étroite, mobile, avec tableau d'information, tablette métallique et tiroir pour petits ustensiles

Réf. 531/3
L x P x H (mm): 670 x 650 x 1765
Poids: 53 kg

4



QM-Station
schmal, mobil, mit Infotafel, Metallablage und Schublade für Hängeregistratur

Best.-Nr. 531/4
B x T x H (mm): 670 x 650 x 1765
Gewicht: 53 kg

QM station
slim, mobile, with infoboard, metal shelf and drawer for hanging files

Ref. 531/4
W x D x H (mm): 670 x 650 x 1765
Weight: 53 kg

QM-Station
étroite, mobile, avec tableau d'information, tablette métallique et tiroir pour classement suspendu

Réf. 531/4
L x P x H (mm): 670 x 650 x 1765
Poids: 53 kg

5



QM-Station
breit, mobil, mit Infotafel, Metallablage und Schublade für Kleinutensilien

Best.-Nr. 531/7
B x T x H (mm): 1050 x 650 x 1765
Gewicht: 65 kg

QM station
wide, mobile, with infoboard, metal shelf and drawer for small items

Ref. 531/7
W x D x H (mm): 1050 x 650 x 1765
Weight: 65 kg

QM-Station
large, mobile, avec tableau d'information, tablette métallique et tiroir pour petits ustensiles

Réf. 531/7
L x P x H (mm): 1050 x 650 x 1765
Poids: 65 kg

6



QM-Station
breit, mobil, mit Tischplatte, Metallablage und Infotafel

Best.-Nr. 531/1
B x T x H (mm): 1050 x 650 x 1765
Gewicht: 51 kg

QM station
wide, mobile, with tabletop, metal shelf and infoboard

Ref. 531/1
W x D x H (mm): 1050 x 650 x 1765
Weight: 51 kg

QM-Station
large, mobile, avec plan de travail, tablette métallique et tableau d'information

Réf. 531/1
L x P x H (mm): 1050 x 650 x 1765
Poids: 51 kg

7



QM-Station
schmal, als Wandstation, mit Infotafel, breite Holzplatte 1050 x 400 x 30 mm und Schublade für Kleinutensilien

Best.-Nr. 531/8
B x T x H (mm): 1050 x 510 x 1690
Gewicht: 48 kg

QM station
slim, wall-mounted, with infoboard, wide wooden worktop 1050 x 400 x 30 mm and drawer for small items

Ref. 531/8
W x D x H (mm): 1050 x 510 x 1690
Weight: 48 kg

QM-Station
étroite, exécution murale, avec tableau d'information, large plan de travail 1050 x 400 x 30 mm et tiroir pour petits ustensiles

Réf. 531/8
L x P x H (mm): 1050 x 510 x 1690
Poids: 48 kg

8



QM-Station
schmal, als Wandstation, mit Infotafel, Metallablage und Schublade für Kleinutensilien

Best.-Nr. 531/2
B x T x H (mm): 670 x 510 x 1690
Gewicht: 44 kg

QM station
slim, wall-mounted, with infoboard, metal shelf and drawer for small items

Ref. 531/2
W x D x H (mm): 670 x 510 x 1690
Weight: 44 kg

QM-Station
étroite, exécution murale, avec tableau d'information, tablette métallique et tiroir pour petits ustensiles

Réf. 531/2
L x P x H (mm): 670 x 510 x 1690
Poids: 44 kg

9



Stehhilfe ErgoPlus 3000
mit stufenloser Verstellung des Rücken- und Sitzpolsters von 600 bis 900 mm, platzsparend zusammenklappbar. Farbe: grau Aluminium, inkl. Fußstütze, Gewicht: 8 kg

Best.-Nr. 519192

ErgoPlus 3000 standing aid
with stepless adjustment of backrest and seat 600 to 900 mm, foldaway spacesaving design, color: grey aluminium, with foot-rest, weight 8 kg

Ref. 519192

Tabouret ErgoPlus 3000
réglage en continu de l'assise et du dossier de 600 à 900 mm, pliable, peu encombrant, couleur: gris alu, avec repose-pied, poids: 8 kg

Réf. 519192

Zubehör für Lochplatten auf Anfrage!

Accessories for perforated panel by request!

Accessoires pour tôle perforée sur demande!

Maße | Dimensions | Dimensions

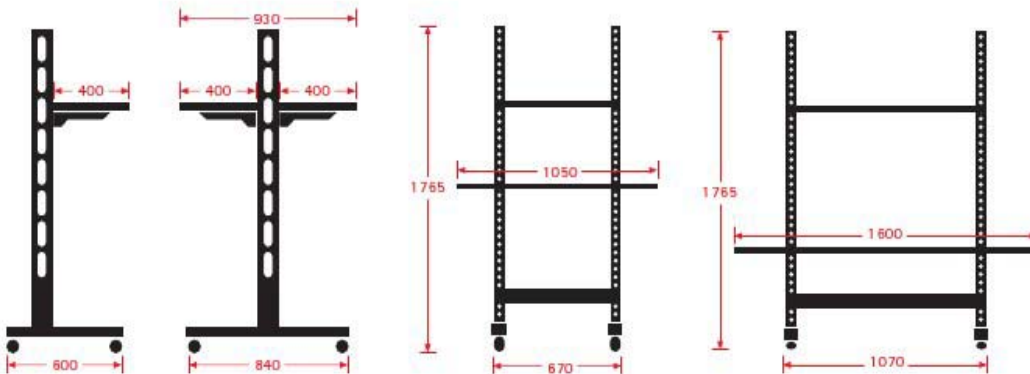

Farbdesign | Colours | Coloris

	Seitenteile pulverbeschichtet grau aluminium RAL 9007	Side components powder-coated finish aluminium grey RAL 9007	Montants latéraux revêtement en poudre gris alu RAL 9007
	Arbeitsplatten hellgrau ähnlich RAL 7035	Worktops light grey similar to RAL 7035	Plans de travail gris clair similaire à RAL 7035
	Schrank, Schubladen, Lochplatte blau RAL 5010	Cupboard, drawers, slotted board blau RAL 5010	Armoire, tiroirs, plaque perforée bleu RAL 5010

›SCHNEIDSYSTEME
›CUTTING SYSTEMS
›SYSTÈMES DE COUPE

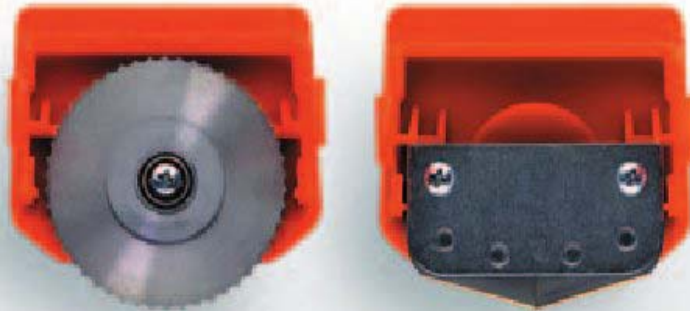

**Mit innovativer
Schneidtechnologie**

Der ergonomisch gestaltete Schneidschlitten schneidet unfallsicher in beide Bewegungsrichtungen.

Die Messerkassette lässt sich mit einem Handgriff auswechseln. Kassette mit Rundmesser für Papier, Wellpappe etc., Kassette mit Klinge für alle Weichfolien. Eine Klemm-Mechanik sorgt für bequemes Einlegen des Materials und sicheres Nachfassen nach jedem Schnitt.

**With innovative cutting
technology**

The ergonomically designed cutter carriage permits safe bi-directional cutting. The cutter cartridge can be replaced in a single operation. Cartridge with circular blade for paper, corrugated board etc. Cartridge with blade for all types of soft film. A clamping mechanism offers convenient material insertion and ease of take-off after each cut.

**Avec une technologie de
coupe innovatrice**

Le chariot de coupe de configuration ergonomique avec sa cassette à molette découpe dans les deux sens de déplacement sans risque d'accident. La cassette à molette se change en un tournemain. Cassette à lame circulaire pour papier, carton ondulé, etc. Cassette à lame pour films plastiques. Avec le mécanisme de blocage, l'introduction du matériel d'emballage est extrêmement aisée. Saisie sûre après chaque coupe.





Besser abschneiden

Für den Einsatz von Rollenmaterial wie Papier, Wellpappe oder Folien bieten wir Ihnen die bewährten Schneidsysteme mit Abroller, entweder als freistehende Schneidständer oder direkt am Packplatz.

Die Geräte amortisieren sich kurzfristig, da Rollenmaterial kostengünstiger ist als Zuschnitte. Außerdem entfällt gefährliches und zeitaufwändiges Hantieren mit Messer und Schere.

Superior cutting

For use with roll material, such as paper, corrugated board and film, our successful roller dispenser cutting systems can be deployed either as freestanding cutter stands or integrated in the packing station.

The devices pay for themselves very quickly as roll material is cheaper than pre-cut material. And there is no longer any need for dangerous and time-consuming handling of knives and scissors.

Couper mieux

Pour couper les matériaux en rouleaux tels que papier, carton ondulé ou pellicule de plastique, nous vous proposons nos systèmes de coupe éprouvés avec dérouleur, sous forme de support coupeur séparé ou comme élément d'appoint pour la table.

Les appareils s'amortissent à très brève échéance car le coût du matériau en rouleaux est plus avantageux que le matériau en format. Grâce à cette technique, les manipulations dangereuses et laborieuses au couteau et aux ciseaux appartiennent définitivement au passé.



>Alle Schneidsysteme auf einen Blick

>All our cutting systems at a glance

>Aperçu général des systèmes de coupe

1 

Schneidständer waagrecht		Cutting stand, horizontal		Support coupeur horizontal	
Austrittshöhe	890 mm	take-off height	890 mm	hauteur de sortie	890 mm
Schnittbreite Cutting width Largeur de coupe	max. Rollen-Ø max. roll diameter Ø max. du rouleau	max. Rollengewicht max. roll weight poids max. du rouleau	B x T x H (mm) W x D x H (mm) L x P x H (mm)	Gewicht kg Weight kg Poids kg	Best.-Nr. Ref. Réf.
750	1000	200	1090 x 970 x 1060	39	55307
1000	1000	200	1340	41	55310
1250	1000	200	1590	43	55312
1600	1000	200	1940	49	55316

2 

Doppel-Schneidständer		Twin cutter stand		Support coupeur double	
Austrittshöhe	890/1215 mm	take-off height	890/1215 mm	hauteur de sortie	890/1215 mm
Schnittbreite Cutting width Largeur de coupe	max. Rollen-Ø max. roll diameter Ø max. du rouleau	max. Gewicht je Rolle max. weight each roll poids max. de chacun rouleau	B x T x H (mm) W x D x H (mm) L x P x H (mm)	Gewicht kg Weight kg Poids kg	Best.-Nr. Ref. Réf.
750	750	150	1090 x 970 x 1740	59	55407
1000	750	150	1340	63	55410
1250	750	150	1590	67	55412
1600	750	150	1940	75	55416

3 

Untertisch-Schneidgerät, fahrbar		Under-worksurface cutter, mobile		Appareil de coupe sous table mobile	
Austrittshöhe	544 mm	take-off height	544 mm	hauteur de sortie	544 mm
Schnittbreite Cutting width Largeur de coupe	max. Rollen-Ø max. roll diameter Ø max. du rouleau	max. Rollengewicht max. roll weight poids max. du rouleau	B x T x H (mm) W x D x H (mm) L x P x H (mm)	Gewicht kg Weight kg Poids kg	Best.-Nr. Ref. Réf.
750	750	200	1090 x 970 x 810	43	55507
1000	750	200	1340	45	55510
1250	750	200	1590	48	55512
1600	750	200	1940	52	55516

4 

Anbau-Schneidvorrichtung		Add-on cutter		Dispositif de coupe	
für Hinterkante an Tisch 503000		for mounting on rear edge of table 503000		montage sur le bord arrière de la table 503000	
Schnittbreite Cutting width Largeur de coupe	B x T x H (mm) W x D x H (mm) L x P x H (mm)	Gewicht kg Weight kg Poids kg	Best.-Nr. Ref. Réf.		
750	1020 x 250 x 280	10	55107		
1000	1270	12	55110		
1250	1520	14	55112		

5 

Abrollbock, fahrbar		Roll dispenser stand, mobile		Chevalet dérouleur mobile	
Schnittbreite Cutting width Largeur de coupe	max. Rollen-Ø max. roll diameter Ø max. du rouleau	max. Rollengewicht max. roll weight poids max. du rouleau	B x T x H (mm) W x D x H (mm) L x P x H (mm)	Gewicht kg Weight kg Poids kg	Best.-Nr. Ref. Réf.
750	750	200	1090 x 770 x 680	27	53107
1000	750	200	1340	28	53110
1250	750	200	1590	29	53112

6 

Pneumatik-Anbau-Schneidvorrichtung		Pneumatic cutting device		Dispositif de coupe pneumatique	
für Hinterkante an Tisch 2000 oder 5000, Klemmvorrichtung 20 bis 40 mm, Luftdruckanschluß 6 bar (max.), dazu passend Abrollbock (5)		for mounting on rear edge of table 503000 plus corresponding roll dispenser (5)		montage sur le bord arrière de la table 503000. Le chevalet dérouleur (fig. 5) est requis	
Schnittbreite Cutting width Largeur de coupe	B x T x H (mm) W x D x H (mm) L x P x H (mm)	Gewicht kg Weight kg Poids kg	Best.-Nr. Ref. Réf.		
1000	1730 x 235 x 200	25	57110		
1250	1980	28	57112		
1600	2330	32	57116		

7



Tisch-Schneidergerät		Tabletop cutter		Appareil de coupe sur table		
Achs-Ø	32 mm	spindle diameter	32 mm	Ø de l'axe	32 mm	
Schnittbreite	max. Rollen-Ø	max. Rollengewicht	B x T x H (mm)	Gewicht kg	Best.-Nr.	
Cutting width	max. roll diameter	max. roll weight	W x D x H (mm)	Weight kg	Ref.	
Largeur de coupe	Ø max. du rouleau	pois max. du rouleau	L x P x H (mm)	Poids kg	Réf.	
750	250	80	1000 x 360 x 350	13	25607	
1000	250	80	1250	17	25610	
1250	250	80	1500	21	25612	
1600	250	80	1850	27	25616	

Tisch-Schneidergerät		Tabletop cutter		Appareil de coupe sur table		
Achs-Ø	32 mm	spindle diameter	32 mm	Ø de l'axe	32 mm	
Schnittbreite	max. Rollen-Ø	max. Rollengewicht	B x T x H (mm)	Gewicht kg	Best.-Nr.	
Cutting width	max. roll diameter	max. roll weight	W x D x H (mm)	Weight kg	Ref.	
Largeur de coupe	Ø max. du rouleau	pois max. du rouleau	L x P x H (mm)	Poids kg	Réf.	
750	500	200	1000 x 600 x 470	21	25707	
1000	500	200	1250	23	25710	
1250	500	200	1500	26	25712	
1600	500	200	1850	31	25716	

8



Wand-Schneidergerät		Wall-mounted cutter		Appareil de coupe mural		
Achs-Ø	32 mm	spindle diameter	32 mm	Ø de l'axe	32 mm	
Schnittbreite	max. Rollen-Ø	max. Rollengewicht	B x T x H (mm)	Gewicht kg	Best.-Nr.	
Cutting width	max. roll diameter	max. roll weight	W x D x H (mm)	Weight kg	Ref.	
Largeur de coupe	Ø max. du rouleau	pois max. du rouleau	L x P x H (mm)	Poids kg	Réf.	
750	250	80	1000 x 400 x 430	13	25907	
1000	250	80	1250	17	25910	
1250	250	80	1500	21	25912	
1600	250	80	1850	27	25916	

Wand-Schneidergerät		Wall-mounted cutter		Appareil de coupe mural		
Achs-Ø	32 mm	spindle diameter	32 mm	Ø de l'axe	32 mm	
Schnittbreite	max. Rollen-Ø	max. Rollengewicht	B x T x H (mm)	Gewicht kg	Best.-Nr.	
Cutting width	max. roll diameter	max. roll weight	W x D x H (mm)	Weight kg	Ref.	
Largeur de coupe	Ø max. du rouleau	pois max. du rouleau	L x P x H (mm)	Poids kg	Réf.	
750	500	200	1000 x 670 x 570	21	26007	
1000	500	200	1250	26	26010	
1250	500	200	1500	28	26012	
1600	500	200	1850	33	26016	

9



Untertisch-Schneidergerät, fahrbar, SYSTEM 2000		Under-worksurface cutter, mobile, suitable for SYSTEM 2000		Appareil de coupe sous table, mobile, SYSTEM 2000		
Austrittshöhe	580 mm	take-off height	580 mm	hauteur de sortie	580 mm	
Schnittbreite	max. Rollen-Ø	max. Rollengewicht	B x T x H (mm)	Gewicht kg	Best.-Nr.	
Cutting width	max. roll diameter	max. roll weight	W x D x H (mm)	Weight kg	Ref.	
Largeur de coupe	Ø max. du rouleau	pois max. du rouleau	L x P x H (mm)	Poids kg	Réf.	
750	750	200	1000 x 880 x 740	24	25507	
1000	750	200	1250	27	25510	
1250	750	200	1500	30	25512	
1600	750	200	1850	35	25516	

10



Anbau-Schneidvorrichtung für Hinterkante an Tisch 203000 dazu passend Abrollbock (11)		Add-on cutter for mounting on rear edge of table 203000 plus corresponding roll dispenser (11)		Dispositif de coupe montage sur le bord arrière de la table 203000 Le chevalet dé'rouleur (fig. 11) est requis.		
Schnittbreite	B x T x H (mm)	Gewicht kg	Best.-Nr.			
Cutting width	W x D x H (mm)	Weight kg	Ref.			
Largeur de coupe	L x P x H (mm)	Poids kg	Réf.			
750	1020 x 250 x 280	10	55107			
1000	1270	12	55110			
1250	1520	14	55112			

11

**Abrollbock, fahrbar**

Schnittbreite Cutting width Largeur de coupe	max. Rollen-Ø max. roll diameter Ø max. du rouleau
750	500
1000	500
1250	500

Roll dispenser stand, mobile

max. Rollengewicht max. roll weight pois max. du rouleau
200
200
200

Chevalet dérouleur mobile

B x T x H (mm) W x D x H (mm) L x P x H (mm)	Gewicht kg Weight kg Poids kg	Best.-Nr. Ref. Réf.
1000 x 600 x 400	14	23107
1250	15	23110
1500	17	23112

Abrollbock, fahrbar

Schnittbreite Cutting width Largeur de coupe	max. Rollen-Ø max. roll diameter Ø max. du rouleau
750	750
1000	750
1250	750

Roll dispenser stand, mobile

max. Rollengewicht max. roll weight pois max. du rouleau
200
200
200

Chevalet dérouleur mobile

B x T x H (mm) W x D x H (mm) L x P x H (mm)	Gewicht kg Weight kg Poids kg	Best.-Nr. Ref. Réf.
1000 x 840 x 500	16	23207
1250	17	23210
1500	19	23212

12

**Pneumatik-Schneidständer, waagrecht**
Luftdruckanschluß 6 bar (max.)
Austrittshöhe 890 mm

Schnittbreite Cutting width Largeur de coupe	max. Rollen-Ø max. roll diameter Ø max. du rouleau
1000	750
1250	750
1600	750

Pneumatic cutter stand, horizontal
take-off height 890 mm

max. Rollengewicht max. roll weight pois max. du rouleau
200
200
200

Support coupeur pneumatique, horizontal
hauteur de sortie 890 mm

B x T x H (mm) W x D x H (mm) L x P x H (mm)	Gewicht kg Weight kg Poids kg	Best.-Nr. Ref. Réf.
1730 x 970 x 1060	53	57310
1980	56	57312
2330	60	57316

13

**Schneidständer, waagrecht**
für leichte Rollen
Austrittshöhe stufenlos einstellbar

Schnittbreite Cutting width Largeur de coupe	max. Rollen-Ø max. roll diameter Ø max. du rouleau
750	800
1000	800
1250	800
1600	800
1800	800
2000	800

Cutting stand, horizontal
for lightweight rolls
output height infinitely adjustable

max. Rollengewicht max. roll weight pois max. du rouleau
100
100
100
100
100
100

Support coupeur, horizontal
pour rouleaux légers
hauteur de sortie réglable en continu

B x T x H (mm) W x D x H (mm) L x P x H (mm)	Gewicht kg Weight kg Poids kg	Best.-Nr. Ref. Réf.
1120 x 920 x 1165	28	26207 N
1370	29	26210 N
1620	32	26212 N
1970	35	26216 N
2170	37	26218 N
2370	39	26220 N

14

**Schneidständer, für 2 Rollen**
für leichte Rollen
mit 1 Schneidvorrichtung
Austrittshöhe stufenlos einstellbar

Schnittbreite Cutting width Largeur de coupe	max. Rollen-Ø max. roll diameter Ø max. du rouleau
750	800
1000	800
1250	800
1600	800
1800	800
2000	800

Cutting stand, for 2 rolls
for lightweight rolls
with 1 cutting fixture
output height infinitely adjustable

max. Rollengewicht ges. max. total roll weight pois max. du rouleau totale
130
130
130
130
130
130

Support coupeur pour 2 rouleaux
avec 1 dispositif de coupe
hauteur de sortie réglable en continu

B x T x H (mm) W x D x H (mm) L x P x H (mm)	Gewicht kg Weight kg Poids kg	Best.-Nr. Ref. Réf.
1120 x 920 x 1665	38	26507
1370	39	26510
1620	43	26512
1970	48	26516
2170	52	26518
2370	56	26520

15

**Doppel-Schneidständer, waagrecht**
für leichte Rollen
mit 2 Schneidvorrichtungen
Austrittshöhen stufenlos einstellbar

Schnittbreite Cutting width Largeur de coupe	max. Rollen-Ø max. roll diameter Ø max. du rouleau
750	800
1000	800
1250	800
1600	800
1800	800
2000	800

Twin cutter stand, horizontal
for lightweight rolls
with 2 cutting fixtures
output height infinitely adjustable

max. Rollengewicht ges. max. total roll weight pois max. du rouleau totale
130
130
130
130
130
130

Support coupeur pour 2 rouleaux
avec 2 dispositifs de coupe
hauteur de sortie réglable en continu

B x T x H (mm) W x D x H (mm) L x P x H (mm)	Gewicht kg Weight kg Poids kg	Best.-Nr. Ref. Réf.
1120 x 920 x 1665	45	26407
1370	47	26410
1620	49	26412
1970	55	26416
2170	62	26418
2370	69	26420

16

**Schneidständer, senkrecht**

Schnittbreite
Cutting width
Largeur de coupe

max. Rollen-Ø
max. roll diameter
Ø max. du rouleau

1000	450
1250	450
1600	450

Cutter stand, vertical

max. Rollengewicht
max. roll weight
poids max. du rouleau

200
200
200

Support coupeur, vertical

B x T x H (mm)
W x D x H (mm)
L x P x H (mm)

Gewicht kg
Weight kg
Poids kg

Best.-Nr.
Ref.
Réf.

480 x 580 x 1300	20	35010
1550	22	35012
1900	25	35016

17

**Schneidständer, senkrecht**

Schnittbreite
Cutting width
Largeur de coupe

max. Rollen-Ø
max. roll diameter
Ø max. du rouleau

1000	700
1250	700
1600	700
1800	700
2000	700

Cutter stand, vertical

max. Rollengewicht
max. roll weight
poids max. du rouleau

200
200
200
200
200

Support coupeur, vertical

B x T x H (mm)
W x D x H (mm)
L x P x H (mm)

Gewicht kg
Weight kg
Poids kg

Best.-Nr.
Ref.
Réf.

700 x 780 x 1300	25	35110
1550	27	35112
1900	31	35116
2100	34	35118
2300	36	35120

18

**Achssatz, komplett**

Achsrühr 32 mm Durchmesser für Rollenbreiten bis 1600 mm, 1 Paar Könen für Kerndurchmesser von 50 bis 85 mm, 4 Klemmringe zur Justierung der Rolle und Achse unter Tisch 203000

Best.-Nr. 23900
Achssatz komplett,
B x T x H (mm): 1850 x 32 mm Ø
Gewicht: 3 kg

Spindle set, complete

32 mm diameter tubular spindle for roll widths to 1600 mm, 1 pair of cones for core diameters of 50 to 85 mm, 4 clamping rings for adjustment of roll and spindle underneath table 203000

Ref. 23900
Spindle set, complete
W x D x H (mm): 1850 x 32 mm Ø
Weight: 3 kg

Axe complet

tube d'axe de 32 mm de diamètre pour largeurs de rouleaux jusqu'à 1600 mm, 1 paire de cônes pour diamètres de noyau de 50 à 85 mm, 4 bagues de serrage pour l'ajustement du rouleau et de l'axe sous la table 203000

Réf. 23900
Axe complet
L x P x H (mm): 1850 x 32 mm Ø
Poids: 3 kg

19

**Lagerschalen für Achssatz zur Untertischmontage für SYSTEM 2000**

Best.-Nr. 23800
Gewicht: 1 kg
VE = 2 Stück

Spindle bracket for mounting under worksurface for SYSTEM 2000

Ref. 23800
Weight: 1 kg
Set = 2 pieces

Coussinet porte-rouleau montage sous table pour SYSTEM 2000

Réf. 23800
Poids: 1 kg
Set = 2 pièces

20

**Meterzähler passend für Schneidständer 25...**

Breite
Width
Largeur

B x T x H (mm)
W x D x H (mm)
L x P x H (mm)

750	1000 x 155 x 155
1000	1250
1250	1500
1600	1850
1800	2050
2000	2250

metre counter for cutter stand 25...

Best.-Nr.
Ref.
Réf.

256075
256100
256125
256160
256180
256200

Compteur métrique pour support coupeur 25...

21

**Abreißvorrichtung für vorperforiertes Material (ersetzt Schneidvorrichtung)**

Breite
Width
Largeur

B x T x H (mm)
W x D x H (mm)
L x P x H (mm)

750	990 x 40 x 65
1000	1240
1250	1490
1600	1840
1800	2090
2000	2240

Tear-off bar for perforated materials (instead of cutter)

Best.-Nr.
Ref.
Réf.

268075
268100
268125
268160
268180
268200

rail d'arrachement pour matériaux perforé (à la place de coupe)

22



Zubehör:
Lenkrollen für Geräte 262..., 265..., 264...
Best.-Nr. 23600
B x T x H (mm): 105
Gewicht: 4 kg
VE = 4 Rollen

Accessories:
Equipment castors 262..., 265..., 264...
Ref. 23600
W x D x H (mm): 105
Weight: 4 kg
Set = 4 Rollen

Accessoires:
Roulettes pivotantes pour support 262.../256.../264...
Réf. 23600
L x P x H (mm): 105
Poids: 4 kg
Set = 4 Rollen

23



Rollkufen für Geräte 553...
Best.-Nr. 5554
B x T x H (mm): 52 x 650 x 100
Gewicht: 3 kg
VE = 2 Stück

Equipment runners 553...
Ref. 5554
W x D x H (mm): 52 x 650 x 100
Weight: 3 kg
Set = 2 pieces

Patins à roulettes pour supports 553...
Réf. 5554
L x P x H (mm): 52 x 650 x 100
Poids: 3 kg
Set = 2 pièces

Maße | Dimensions Dimensions

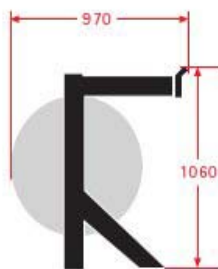

Schneidständer, waagrecht
Cutter stand, horizontal
Support coupeur, horizontal
Best.-Nr. / Ref. / Réf. 553...

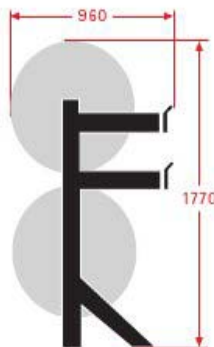

Doppel-Schneidständer
Twin cutter stand
Support coupeur double
Best.-Nr. / Ref. / Réf. 554...

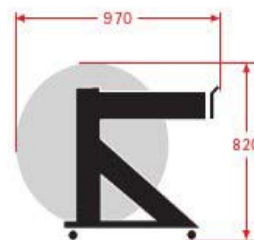

Untertisch-Schneidergerät
Under-worksurface cutter
Appareil de coupe sous table
Best.-Nr. / Ref. / Réf. 555...



Schneidständer, senkrecht
Cutter stand, vertical
Support coupeur, vertical
Best.-Nr. / Ref. / Réf. 250/251...

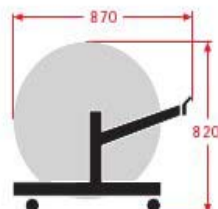

Untertisch-Schneidergerät,
fahr- und arretierbar
Under-worksurface cutter,
mobile and lockable
Appareil de coupe sous table,
mobile avec dispositif de
blocage
Best.-Nr. / Ref. / Réf. 255...

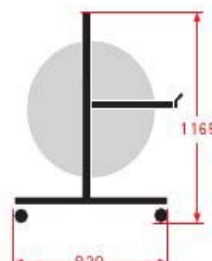

Schneidständer waagrecht
Cutter stand, horizontal
Support coupeur, horizontal
Best.-Nr. / Ref. / Réf. 262...

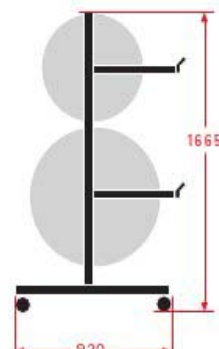

Doppel-Schneidständer,
waagrecht
Twin cutter stand,
horizontal
Support coupeur double,
horizontal
Best.-Nr. / Ref. / Réf. 264...

Farbdesign | Colours | Coloris



Stahlteile
pulverbeschichtet
anthrazit RAL 7016

Steel parts
powder-coated finish
anthracite RAL 7016

Pièces en acier
revêtement en poudre
anthracite RAL 7016



Bedienteile
rot RAL 2002

Operating parts
red RAL 2002

Éléments de commande
rouge RAL 2002



Schneidvorrichtung
pulverbeschichtet
matt schwarz

Cutting fixture
powder-coated finish
matt, black

Dispositif de coupe
revêtement synthétique
noir

Zuschnittautomat ZA 430

Der komfortable Zuschnittautomat ZA 430 für Papier-, Pappe- und Folienmaterial von der Rolle ist optional auch mit Längstrennsystem für Weichfolien lieferbar.

Für Kunden, die einen Zuschnittbedarf von mindestens 200 Zuschnitten pro Stunde haben ist dieser Querschneider, der über ein benutzerfreundliches Display bedient wird, die richtige Maschine.

Weitere Informationen zum Zuschnittautomaten finden Sie in unserem separaten Katalog ZA 430.



ZA 430 cutting machine

The easy-to-use ZA 430 cutting machine for paper, board and film on the roll is optionally available with a system for longitudinal separation of soft film.

This lateral cutter, which is operated via a user-friendly display, is the ideal machine for customers who need to make at least 200 cuts an hour.

Further cutting machine information can be found in our separate ZA 430 catalogue.

Coupeuse automatique ZA 430

La confortable coupeuse automatique ZA 430 pour papier, carton et feuilles en rouleaux est également disponible en option avec un dispositif de coupe pour feuilles tendres. Pour les clients ayant un besoin de découpe d'au moins 200 découpes par heure, cette coupeuse transversale commandée via un affichage d'utilisation aisée est la machine idéale. Vous trouverez de plus amples informations à ce sujet dans notre catalogue séparé ZA 430.

<p>A Abfallsäcke Abroller Abrollgeräte für Stretchfolien Abrollgeräte für Umreifungsband Abrollwagen Adressenschutz-System Akku-Mobil (Umreifung) Anhänge Etiketten Antistatische Luftpolsterfolie Antistatische PE-Beutel Arbeitshandschuhe Aufrichteschachteln</p>	<p>M Maschinen - Stretchfolie Messe - Klebeband Metallverschlusshülsen Ministretchfolie Modul Kartons für Euro Paletten Müllsäcke Müllsackständer</p>	<p>W Warn - Etiketten Warn - Klebebänder</p>
<p>B Bedrucktes Packband Bedrucktes Papier-Packband Bedrucktes PP-Packband Bedrucktes PVC-Packband Begleitpapier-Taschen Beutel Beutel / Beutelverschließgeräte</p>	<p>N Noppenschäum-Matten</p>	<p>Z Zwischenlagen für Paletten</p>
<p>C Composite - Umreifungsband Container für Paletten</p>	<p>O Oelpapier</p>	
<p>D Disketten - Verpackung Dispenser für Transferklebeband Dokumententaschen selbstklebend Doppelseitige Klebebänder Drahtverschlußklemmen Druckverschlußbeutel</p>	<p>P Packband Packpapier Bogen und Rollen Packseide Packpapier Paletten - Abdeckblätter Paletten - Container Palettenzwischenlagen Papier Packband PE - Druckverschlußbeutel PE - Flachbeutel PE - Folien PE - Hüllen PE - Seitenfallsack, transparent Pneumatischer Blindhefter Polstermaterial Polster - Wellpappe Polyesterband PP - Band PP - Band für Umreifungsmaschinen PP - Band Großrollen PP - Band Kleinrollen PP - Band Spendekarton PP - Großrollen PP - Packband PVC - Packband</p>	
<p>E Einhebel-Verschlußgerät Einsätze für Kartonagen Einschlagpapiere Etiketten Etiketten-Abroller</p>	<p>R Regal- und Lagerkartons Rollen - Papier Rollen - Stretchfolie Rollen - Wellpappe Ruck - Zuck - Automatik - Karton</p>	
<p>F Faltkartons Filamentband Flachfolie Folien Folien Impuls-Schweißzange Folienabrollgeräte Folienschneider</p>	<p>S Schaumfolie Schaumpads Schaumpolster - Profile Schlauchfolie Schnüre Schrumpf- / Schweißgeräte für Folien Schrumpfgeräte Schrumpfhalschlauchfolie Schrumpfhäuben Scotch Pro, Packband Selbstklebefilm Sicherheitskarton Signalband Spann- und Verschlußgeräte Spezialklebebänder Stahlband - Umreifung Stretchfolie Stülpdeckelkarton Stülpdeckel - Schachtel</p>	
<p>G Gefahrgut-Karton Großnoppen - Luftpolsterfolie Großrollen</p>	<p>T Tesa PP- und PVC- Band Tesa Tischabroller Tesa - Krepp Tischabroller Tisch - Abrollständer Transfer - Klebeband Transfer - Klebeband - Abroller Transportbehälter</p>	
<p>H Haftetiketten - Spender Halbschlauchfolie Handabroller Handschuhe Hand - Stretchfolie Handy - Umreifungsset Haspelspanner Heftklammern Heftklammernzieher</p>	<p>U Umreifung mit Stahlband Umreifungsgeräte Umreifungs - Set Umzugskartons</p>	
<p>I Impuls - Schweißgeräte Inka - Paletten ISO - Klebeband</p>	<p>V Vario - Flott - Kartons Verschlußgeräte für Kartons Verschlusshefter für Kartons</p>	
<p>K Kantenschutzecken Kantenschutzecken aus Wellpappe Kantenschutzleisten Kantenschutzprofile Karton - Verschlußhefter Kartonzwischenlagen Kennzeichnungsband</p>		
<p>Klappschachteln Kordeln und Schnur Kordel - Spendekapseln Kreppband</p>		
<p>L Lager- und Regalkartons Lange Faltkartons Luftpolster - Beutel Luftpolsterfolie</p>		

Rufen Sie uns an,
schicken Sie uns eine E-Mail,
besuchen Sie unsere Ausstellung,
oder besuchen Sie uns unter www.HK-Verpackung.de

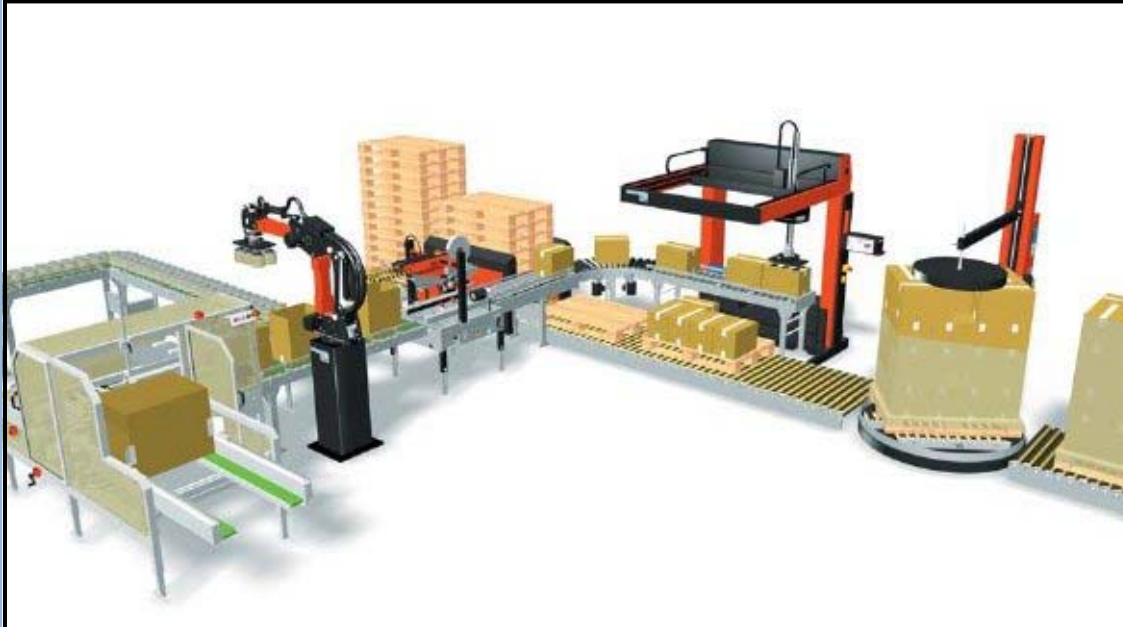

Das HK-SYSTEM

Vom Aufrichten von Kartons bis hin zur Sicherung von Paletten

Die **HK Produkte** handhaben Kartons, Kunststoffkästen, Trays, Paletten und zahlreiche andere Produkte.

Die **HK Produkte** wurden zur Verbesserung der Effizienz, sowie zur Vermeidung physisch anstrengender Arbeitsfunktionen konzipiert.

Ein System - ein Anbieter

Eine vollständige Produktkompatibilität bietet zahlreiche Vorteile: kein lästiger

Papierkram und keine Zeitverschwendung auf Grund der erforderlichen Anpassung von Produkten verschiedener Hersteller.

Wir erfüllen bereits heute Ihre zukünftigen Wünsche

Module und Funktionen können problemlos hinzugefügt werden, Module können an einer anderen Stelle montiert werden und vieles mehr, um auch in Zukunft auf dem neuesten Stand zu sein.



Gebert AG, Schweiz



Sig. Agústsson, Island



Laru, Deutschland



Toms, Dänemark



Rioja, Spanien



Bouché Père & Fils, Frankreich



United Milk, Großbritannien



Altmark Käseerei, Deutschland